

KRZYSZTOF WACHOWSKI

## ODDZIAŁYWANIA ZACHODNIE NA WYTWÓRCZOŚĆ OSTRÓG HACZYKOWATYCH U SŁOWIAN

### WESTLICHE EINFLÜSSE AUF DIE HAKENSPORENPRODUKTION BEI DEN SLAWEN

Każda nowa próba datowania ostróg haczykowatych, ze względu na daleko idące konsekwencje dla charakterystyki początków kultury Słowian, wzbudza zrozumiałe zainteresowanie. Przy określaniu momentu pojawienia się okazów słowiańskich (ok. 700 r.) punktem wyjścia była dla autora przede wszystkim ornamentyka, w istocie merowińska, niskich okazów z VIII w. oraz ich współwystępowanie z późnoawarskimi brązami. Dalszy rozwój i w konsekwencji datowanie zależą głównie od miejsca wytwarzania, a ściślej od kontaktów tego obszaru z kulturą karolińską z przełomu VIII i IX w.

Oddziaływania zachodnie na kulturę materialną Słowian Zachodnich we wczesnym średniowieczu dotyczyły przede wszystkim uzbrojenia. Wpływy w innych dziedzinach były daleko skromniejsze i nie wywołały silniejszego oddźwięku ani w produkcji miejscowej, ani w strukturach społeczno-politycznych. W ramach uzbrojenia oddziaływania merowińskie i karolińskie dotyczyły zwłaszcza dwu kategorii zabytków: mieczy wraz z garniturami i ostróg z garniturami. Dodać tu można jeszcze garnitury pasowe, które nie stanowią wprawdzie właściwego uzbrojenia, ale wykazują w inwentarzach grobowych dużą zbieżność z uzbrojeniem. Nie wspomniano o grotach włóczni ze skrzydełkami bocznymi, bo są one najczęściej trudne do precyzyjnego datowania.

W badaniach nad oddziaływaniami zachodnimi na wytwórczość lokalną u Słowian dość zasadniczą trudnością jest niekiedy odróżnienie oryginalnych wytworów zachodnich od lokalnych naśladownictw słowiańskich. Dotyczy to zwłaszcza ostróg płytkowo-nitowych, występujących w kręgu wielkomorawskim. W wypadku ostróg haczykowatych jesteśmy w tej szczęśliwej sytuacji, że wpływy dotyczyły w różnych okresach technologii, ornamentyki, formy i wymiarów, ale na ogół nigdy wszystkich tych elementów jednocześnie. Nie mamy tu więc do czynienia z powielaniem obcego typu ostrogi, ale z adaptacją wybranych elementów. Dodajmy, że początkowo obok impulsów merowińskich stwierdzić można także oddziaływania bałtyjskie, co komplikuje nieco zagadnienie.

Opracowanie J. Żaka (1959b) poświęcone ostrogom

z haczykami wygiętymi na zewnątrz i w jeszcze większym stopniu monografia okazów z haczykami zagiętymi do wnętrza (1959a) na ponad ćwierć wieku zaważyły w sposób istotny na datowaniu oraz określeniu pochodzenia tej kategorii zabytków. Od samego jednak początku największe kontrowersje budziła chronologia, głównie starszych odmian ostróg z haczykami zagiętymi do wnętrza. Generalnie rzecz biorąc kwestionowano wczesne datowanie krótkich ostróg odmiany A, B i C. Zwłaszcza badacze czechosłowaccy wskazują na częste współwystępowanie tych odmian z późnoawarskimi brązami z 2 połowy VIII w.

W momencie ukazania się monografii J. Żaka, z obszarów na południe od Karpat znanych było niewiele ostróg z haczykami zagiętymi do wnętrza, a zdecydowana większość okazów pochodziła z ziem polskich. Sytuacja się odwróciła i dziś z samych tylko Mikulčic na Morawach pochodzą 54 egzemplarze (Poulik 1985, 13). Wydawało się więc, że badania nad tym typem ostróg zogniskują się na południu. W monografii ostróg słowackich (Bialeková 1977) i w opracowaniu całości uzbrojenia na Słowacji (Ruttkay 1976) zastosowano wprawdzie nowe oznaczenia typologiczne, ale były to zabiegi czysto techniczne, zmierzające do stworzenia jednolitego systemu klasyfikacyjnego ostróg haczykowatych i wszelkich innych występujących na Słowacji, choć geneza ich jest zupełnie inna. W monografii ostróg z terenu całej Czechosłowacji (Kavánová 1976) zastosowano niemal bez zastrzeżeń klasyfikację J. Żaka. Godne uwagi jest wszakże stwierdzenie B. Kavánovej (1976, 15) o nierównomier-

nym rozwoju ostróg haczykowatych. Jej zdaniem na terenach będących w ściślejszych kontaktach z Zachodem wcześniej powstała odmiana E i F, które autorka proponuje oznaczyć jako E' i F'. Nie jest to poprawne, gdyż brak kryteriów pozwalających na wydzielenie takich wariantów. Sam wniosek jednak dotyczący nierównomiernego – w pewnym okresie – rozwoju ostróg haczykowatych jest trafny.

Pominąwszy, bardzo nieśmiało zresztą, sugestie na temat bizantyjskiego pochodzenia ostróg haczykowatych (Poulík 1975, 43), większość badaczy przyjęła pogląd J. Żaka o zachodniej genezie ostróg haczykowatych. Słowianie pod wpływem frankijskim mieli wytwarzać okazy odkute z jednego kawałka metalu (grupa III), a egzemplarze odlewane (grupa I) i z bodźcem wnitowanym (grupa II) uchodziły za importy zachodnie. Dyskusję z tymi poglądami, czy może trafniej ich rewizję, podjął nie

któ inny, tylko J. Żak w monografii ostróg haczykowatych<sup>1</sup>. Poglądy tego badacza w interesującej kwestii znane mi są jednak z kilku dłuższych dyskusji. Zdaniem J. Żaka istniały we wczesnym średniowieczu dwa centra wytwarzające ostrogi w tradycji rzymskiej: krąg merowiński i nie doceniane dotąd środowisko bałtyjskie. Z kręgu bałtyjskiego przeszli Słowianie wg J. Żaka znajomość obu interesujących nas typów ostróg oraz technologię charakterystyczną dla grupy III, a z kręgu merowińskiego technologię bodźców wnitowanych (grupa II). Nie jest mi znane stanowisko J. Żaka w kwestii genezy grupy I u Słowian.

Problem zarówno genezy, jak i oddziaływań obcych na wytwórczość ostróg haczykowatych u Słowian wydaje się być daleko bardziej złożony. Na bazie własnych poszukiwań w tych zawiłych kwestiach powstała niniejsza rozprawa.

## ZASADY KLASYFIKACJI

a. OSTROGI Z HACZYKAMI ZAGIĘTYMI DO WNĘTRZA. Podstawą wydzielenia odmian A–F była dla J. Żaka (1959a) długość wewnętrzna kabłąka. W publikacji badacz ten wymienia jako kryterium stosunek wewnętrznej długości do rozpiętości kabłąka, co jednak tylko niepotrzebnie skomplikowało sprawę, gdyż w praktyce istotna jest długość kabłąka. Kryterium to jest wystarczające jedynie do wyróżnienia czterech pierwszych odmian, przy dalszych trzeba się posługiwać innymi, bez względu na wewnętrzną długość kabłąka. Znaczący to, iż w praktyce możliwe jest zaliczenie dwu ostróg o identycznej długości do różnych odmian.

Nowe znaleziska częstokroć nie mieściły się swoimi parametrami w bardzo małych przedziałach wartości ustalonych przez J. Żaka dla poszczególnych odmian i stąd wynikała konieczność ich rozszerzenia. Naszym zdaniem niezbędne jest też połączenie odmian B i C w B-C, ponieważ obie te odmiany miały prawie identyczny stosunek długości do rozpiętości kabłąka. Zestawienie wartości skrajnych i różnic między nimi w poszczególnych odmianach przedstawiono w tabeli.

Długość wewnętrzna kabłąka poszczególnych odmian haczykowatych (mm) – Lichte Höhe der einzelnen Hakensporenvarianten

Odmiana Variante	Wg - Nach J. Żak 1959		Wg - Nach K. Wachowski	
	wymiary skrajne Extremalwerte	różnica Unterschied	wymiary skrajne Extremalwerte	różnica Unterschied
A	23-32	9	10-35	25
B	40-50	10		
C	51-58	7	37-60	23
D	68-75	7	61-83	22
E	78-83	5	74-100	26
F	84-111	27	84-111	27

Dla wydzielenia odmiany E trzeba brać pod uwagę przede wszystkim kształt kabłąka. Ze względu na małą liczbę egzemplarzy za wcześniej na razie na liczbowe wyrażenie proporcji wysokości i rozpiętości kabłąka. Egzemplarze odmiany D mają kabłąk w kształcie dość mocno rozwartej paraboli i są jakby powiększeniem odmian wcześniejszych, stanowiąc ich ostatnie ogniwo rozwojowe. W odmianie E natomiast widoczne jest wydatne zmniejszenie rozpiętości kabłąka, a w skrajnej postaci ramiona są równoległe do siebie. Odmianę F z kolei wyróżnia długi, powyżej 35 mm, wąski, tzw. wikiński bodziec. Kabłąk jest tu zazwyczaj długi, ponad 100 mm, a tylko wyjątkowo ma 84 mm (Czerchów). Być może ostroga ta była uszkodzona i po utraceniu haczyków uformowano nowe, przez co ramiona uległy skróceniu. Propozycje zmodyfikowanej klasyfikacji przedstawiono na ryc. 1.

b. OSTROGI Z HACZYKAMI WYGIĘTYMI NA ZEWNĄTRZ. Ten typ ostróg był również przedmiotem zainteresowań J. Żaka (1959b), ale ze względu na niewielką liczbę znalezisk trudno było dokonać szczegółowej ich klasyfikacji.

Odmiany A, B-C oraz E można klasyfikować na identycznych zasadach, jak typ z haczykami zagiętymi do wnętrza (ryc. 1). Odmiany D dotychczas nie znaleziono na terenach słowiańskich i, jak się zdaje, nie była wytwarzana. Jest natomiast reprezentowana wyłącznie przez oryginalne okazy merowińskie, które jednakże odzwier-

<sup>1</sup> Wymieniona rozprawa (Żak, Maćkowiak-Kotkowska 1988) została opublikowana już po złożeniu niniejszego artykułu do druku (2 II 1988) i w związku z tym, poza zacytowaniem, nie została niestety w żadnej mierze uwzględniona.

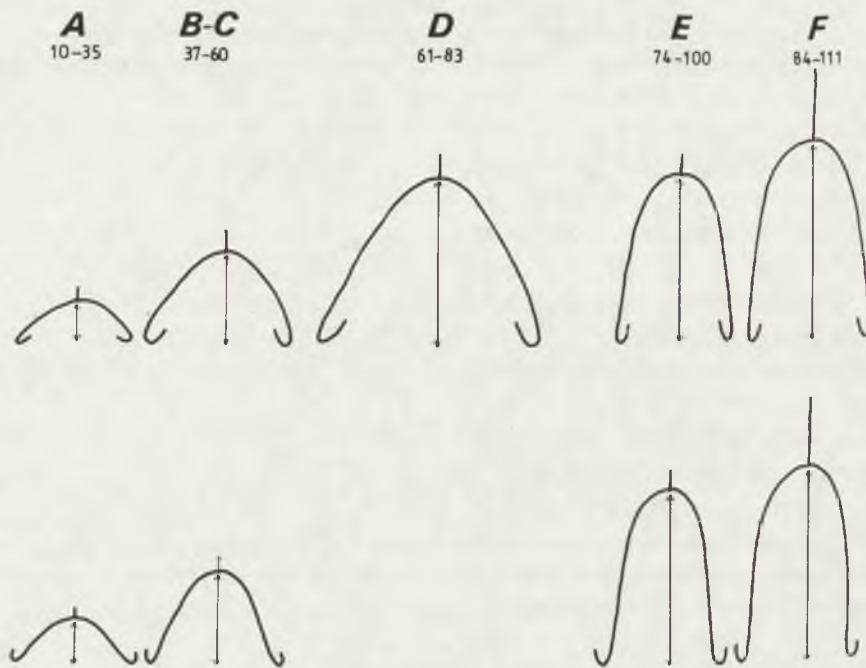

Ryc. 1. Odmiany ostróg haczykowatych – Hakensporenvarianten

ciędlają zupełnie inny nurt rozwojowy i powinny być klasyfikowane wedle zasad przyjętych dla typologii okazów merowińskich (Wachowski 1988). Odmianę F trzeba dodatkowo klasyfikować wg typologii Z. HilczeroŹny (1956), poniewaŹ występuje w niej wygięcie ramion typowe dla ostróg z czasów ottońskich. Kiedy bodziec i ramiona leŹą w jednej płaszczyźnie – klasyczna postać odmiany F – można postugiwać się wyłącznie oznaczeniem F, jednak przy ostrogach z wygiętym ramieniem niezbędnym jest dodatkowe oznaczenie wg Z. HilczeroŹny, co przedstawiono na ryc. 2.

W odniesieniu do ostróg haczykowatych stosujemy niemal identyczną terminologię jak J. Źak. Jedynie zamiast określenia „wysokość” używamy terminu „długość” kabłąka i pozostajemy przy dawnym określeniu „grupa technologiczna” zamiast najnowszego „techtotyp”.

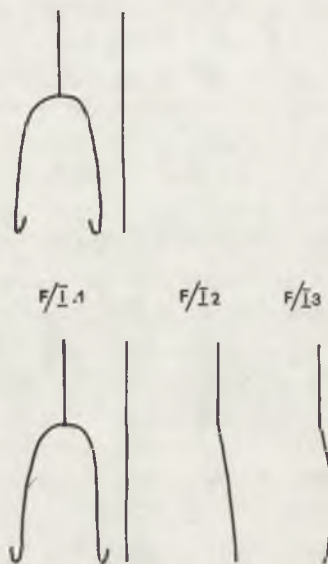

Ryc. 2. Klasyfikacja najmłodszych ostróg haczykowatych – Systematisierung der jüngsten Hakensporen

### ZAKRES ODDZIAŁYWAŃ

Rozpatrując technikę i technologię ostróg J. Źak podzielił je na 3 grupy technologiczne: I – odlane w całości z brązu; II – z bodźcem wnitowanym w kabłąk; III – odkute w całości z jednego kawałka metalu.

Sam podział jest wprawdzie nadal aktualny, ale inne są ustalenia J. Źaka dotyczące genezy poszczególnych grup. Pierwotnie badacz ten przypisywał Germanom grupy I i II, a Słowianom grupę III. Obecnie kwestia ta wy-

daje się być bardziej złożona i można przedstawić ją następująco: Bałtowie – grupy I, III, Germanie – grupy I, II, Słowianie – grupy I, II, III. Znajomość wytwarzania ostróg w technice charakterystycznej dla grupy II zawdzięczają Słowianie Germanom, a grupy III Bałtom. Odlewanie ostróg mogli Słowianie przejąć zarówno od Bałtów, jak i od Germanów. Nie znany w tej kwestii poglądu J. Źaka, ale naszym zdaniem z pośrednictwem bał-

tyjskim należy się liczyć w strefie Feldberg–Kędzrzyno. Na terenach położonych na południe od Karpat bardziej prawdopodobne są oddziaływania karolińskie w tym zakresie. Dość powszechna produkcja tą techniką na Morawach uwarunkowana była lokalną tradycją. Na południu w ciągu długotrwałych kontaktów z Awarami Słowianie zapoznali się z odlewnictwem brązu, o czym świadczą liczne inne wyroby w tej technice. Z kolei na północy brak z tego czasu wyrobów brązowych, które można by jednoznacznie przypisać Słowianom.

Zakres wpływów zachodnich w dziedzinie techniki i technologii był mocno zróżnicowany. W zasadzie okazy z wnitowanym bodźcem występują wyłącznie na obszarach, które miały bezpośredni kontakt z kulturą zachodnią, a więc w Warii, Turynii, Saksonii i na Morawach. Poza tą strefą okazy grupy II odkryto na przedpolu Bramy Morawskiej i najprawdopodobniej w Czechach. W tym ostatnim wypadku określenie technologii tych samych okazów przez różnych badaczy jest rozbieżne. Ponadto poza wymienionymi skupiskami ostrogi z wnitowanymi bodźcami znane są z Czeladzi Wielkiej na Dolnym Śląsku i z Mniszek w Polsce Środkowej.

Okazy grupy II z Lubomi na przedpolu Bramy Morawskiej są najpewniej w całości importami morawskimi. Ostroga z Czeladzi Wielkiej jest z dwu względów nietypowa. Po pierwsze stanowi jedyny egzemplarz odmiany A z bodźcem wnitowanym, po drugie taśma, z której ją wykonano, jest w porównaniu z innymi okazami haczykowatymi cienka i wyjątkowo szeroka. Należy przypuszczać, że mamy tu do czynienia z przeróbką popularnych na Zachodzie ostróg taśmowatych innego typu. Po zniszczeniu oryginalnych zaczepów uformowano taśmę w haczyki. Przykład tego rodzaju zabiegu znany jest z miejscowości Stendal i dotyczy również grupy II (Żak 1959a, ryc. 10). Z kolei z Kościelisk na Górnym Śląsku dysponujemy oryginalną ostrogą taśmowatą zachodnią, co dowodzi, że tego rodzaju okazy docierały w ten rejon. Okazu z grobu w Mniszkach niepodobna precyzyjnie datować na podstawie wyposażenia. Dotychczasową chronologię – VI w., trzeba zdecydowanie odrzucić, gdyż stoi w sprzeczności z tym, co wiadomo o obrzędzie pogrzebowym u Słowian. Nie ma bowiem tak wczesnych pochówków szkieletowych w tej strefie. Najwcześniejsze groby szkieletowe pojawiły się w Polsce razem z silniejszą falą oddziaływań naddunajsko-awarskich za pośrednictwem Moraw w 2 połowie VIII w. Z tego czasu pochodzi odkryty na Dolnym Śląsku w Wąsoszu pojedynczy grób szkieletowy (Wachowski 1975, nr 95) oraz liczniejsze pochówki w Niemcy (Wachowski 1975, nr 58). Ostroga z Mniszek winna więc być datowana na 2 połowę VIII w.

Intensywność oddziaływań zachodnich jest trudna do badania ze względu na nieznaczną liczbę odkrytych egzemplarzy w rejonach sąsiadujących z monarchią karolińską, a z kolei zaledwie połowa egzemplarzy morawskich ma określoną technologię. Niemniej czytelny jest

wyraźny wzrost okazów grupy II, które w odmianie E stanowią na Morawach już 100% wszystkich okazów haczykowatych (ryc. 3).

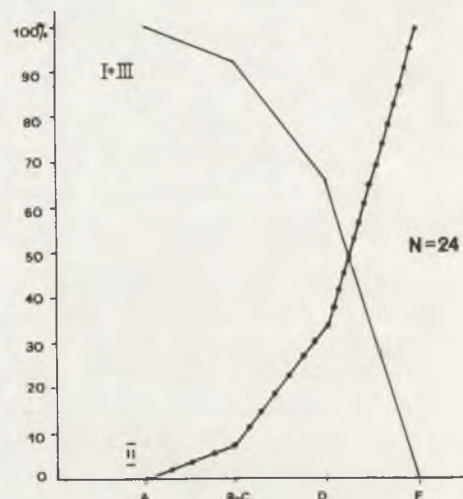

Ryc. 3. Grupy technologiczne ostróg haczykowatych na Morawach – Technologische Gruppen der Hakensporen in Mähren

Śladem oddziaływań zachodnich w zakresie techniki są też pewne cechy morfologiczne ostróg. Zachodnie egzemplarze z bodźcem wnitowanym mają najczęściej rozszerzoną partię kabłąka w miejscu wnitowania bodźca (niem. *Nietteller*). Tę cechę starano się niekiedy nanosić na egzemplarze wykonane z jednego kawałka metalu (grupa III) bądź poszerzając partię kabłąka, bądź tylko zaznaczając pionowymi kreskami zasięg nie istniejącego poszerzenia.

Chronologia względna (w stosunku do odmian) pojawienia się oddziaływań zachodnich w zakresie techniki i technologii jest stosunkowo łatwa do określenia. Ostrogi z bodźcem wnitowanym pojawiają się po wyjściu z użycia odmiany A (brak okazów grupy II) i u schyłku okresu, w którym wytwarzano odmianę B-C (nikły odsetek grupy II), a więc około 770 r.

Oddziaływania obce dotyczyć mogły każdej z trzech zasadniczych części ostrogi, mianowicie zaczepów, ramion i bodźca i dlatego należy je rozpatrywać oddzielnie.

Zaczep haczykowato zagięty do wnętrza może być w ostrogach słowiańskich zapożyczeniem merwińskim. Sporadycznie bowiem w VII i częściej w VIII stuleciu występują na Zachodzie długie ostrogi oczkowe w kilku wariantach, z których jeden ma zakończenie ramion uformowane w zagięty do wnętrza haczyk (ryc. 4). Nie można wykluczyć, że Słowianie naśladowali ten właśnie wariant, szczególnie dogodny do wykonania w popularnej technice grupy III. Niekiedy podobieństwo do wspomnianego wariantu typu oczkowego jest znaczne i zakończenie ramienia jest wówczas mocno zwężone, haczyk nieznacznie jedynie odstaje poza grubość ramienia, a jego zakończenie ciasno przylega do ramienia. Takie rozwiązanie reprezentuje np. ostroga odmiany B-C

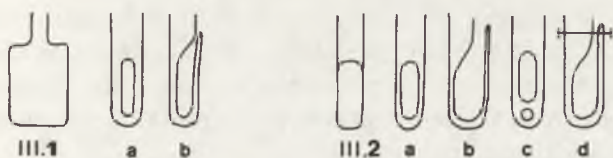

Ryc. 4. Warianty zaczepu zachodnich ostróg oczkowych – Befestigungsvarianten der westlichen Ösensporen

z Rötha w Saksonii. Samo tylko silne przygięcie haczyka do ramienia obserwujemy na niektórych egzemplarzach odmiany E (np. Bolesławiec, Mikulčice), naśladujących okazy oczkowe. Ostroga z zamkniętym oczkiem, o której można sądzić, iż jest wyrobem lokalnym, znana jest wyłącznie z Mikulčic. Przeciwnie bałtyjskiej genezie okazów z haczykami zagiętymi do wnętrza przemawia znikoma ilość odmiany A tego typu na terenach zajmowanych przez Bałtów.

Zaczepty haczykowato wygięte na zewnątrz znane były już w okresie wpływów rzymskich. Tę tradycję przejęli zarówno Bałtowie, jak i Germanie, wytwarzając je odpowiednio w tych samych technikach co okazy z haczykami zagiętymi do wnętrza. Okazy bałtyjskie miały początkowo kabłąk w kształcie paraboli o bardzo mocno rozszerzonych ramionach, a później, w odmianie B-C, proporcje były takie same jak w okazach z haczykami zagiętymi do wnętrza. Te krótkie ostrogi wywodzące się z nurtu bałtyjskiego znane są w nielicznych jedynie egzemplarzach: jeden w strefie Feldberg-Kędrzyno, 2 w rejonie między górnym Wieprzem i Bugiem, 3 w Mikulčicach na Morawach i być może kilka w Czechach<sup>2</sup>.

Okazy merowińskie były od początku dłuższe i odpowiadały parametrom naszej odmiany D. Nie są znane słowiańskie naśladownictwa tego rodzaju ostróg, natomiast w Kościeliskach znaleziono oryginalną ostrogę merowińską. Nieliczne znane okazy nie pozwalają na pełniejsze odtworzenie przeobrażeń ostróg tego typu. Niemniej znana jest ze Szwecji ostroga odmiany E z zakończeniami haczyka przynitowanymi do ramienia – podobnie jak w ostrogach oczkowych (Żak 1959b, ryc. 2b). Z ziem słowiańskich znamy jedno naśladownictwo tej odmiany z Tyńca nad Ślęzą na Śląsku i jedno z miejscowości Budeč w Czechach. Nieco są liczniejsze są naśladownictwa odmiany F tego typu. Przy czym w Saksonii występują formy wcześniejsze z bodźcem i ramieniem w jednej płaszczyźnie, co odpowiada odmianie I1 Hilcherówny, i młodsze, z ramionami odgiętymi, co odpowiada odmianie I2. W tym ostatnim wypadku można mówić o późnych oddziaływaniach zachodnich, mianowicie ottońskich. Z sąsiedniego Harzu również znana jest odmiana I2 i podobnie ze Skandynawii (Żak 1959b,

ryc. 2a). W rejonie Harzu znaleziono także odmianę I3, a więc najmłodszą formę rozwojową ostróg z haczykami wygiętymi na zewnątrz, ale nie jest to wyrób słowiański. Kryterium technologiczne jest w tym wypadku zawodne, ponieważ w dobie ottońskiej wszystkie ostrogi zaczęto odkuwać z jednego kawałka metalu.

Krótką formę kabłąka charakterystyczną dla odmian A i B-C zapożyczyli Słowianie najpewniej od Bałtów. Dalsze, aż do odmiany D, zwiększanie rozmiarów ostrogi z zachowaniem tych samych mniej więcej proporcji przypisać należy Słowianom. Jednak u schyłku VIII w., kiedy wytwarzano odmianę D, nastąpiła fala bezpośrednich oddziaływań karolińskich na tereny słowiańskie, przejawiająca się m.in. w imporcie długich ostróg oczkowych na te tereny. Okazy oczkowe różniły się ponadto od odmiany D innymi proporcjami. Były dłuższe, a jednocześnie rozstęp ramion miały stosunkowo mniejszy. Niekiedy nawet ramiona były równoległe. Na tych więc terenach dość szybko zaczęto naśladować wspomniane egzemplarze oczkowe i tak powstała odmiana E. Na obszarach pozbawionych impulsów z Zachodu kontynuowano wytwarzanie odmiany D z ramionami w kształcie szerokiej paraboli, a odmiana E pojawiła się tam nieco później na skutek pośrednich oddziaływań zachodnich.

Dalsze zwiększanie długości ramion nie było ze względów konstrukcyjnych wskazane. Na Zachodzie jak i u Słowian można mówić o stagnacji w zakresie długości kabłąka, ale udoskonaleniom zaczęły podlegać inne elementy ostrogi.

Przedmiotem naśladownictw słowiańskich była także forma i wymiary zachodnich bodźców. Z typowego dla 1 połowy VIII w. bodźca merowińskiego z wyodrębnionym trzonem powleczonym często folią z innego metalu (tzw. mankiet) wywodzą się następujące rozwiązania (ryc. 5): trzon o ściankach pionowych, często ograniczony od góry i u dołu rowkami, wałeczkami itp. lub ograniczony od góry wałeczkami, od dołu rzędem tzw. perełek; trzon o ściankach wypukłych, ograniczony często wałeczkami, rowkami itp., bądź trzon o ściankach wklęsłych, a więc wyodrębniona szyjka ograniczona wałeczkami. Genezę zachodnią mają również bodźce wieloboczne, osadzone bezpośrednio na kabłąku bądź na jednym z opisanych trzonów. Podobnie na wspomnianych trzonach osadzany bywał bodziec o znacznie mniejszej średnicy. W tym wypadku trzon spełniał rolę ogranicznika. Rozwiązanie to przetrwa w głąb średniowiecza. Również prostokątny (niekiedy kwadratowy) oraz prostokątny z wypukłymi krótszymi bokami przekrój słabo



Ryc. 5. Bodźce słowiańskie ostróg haczykowatych wzorowane na okazach zachodnich – Westliche Exemplare nachahmende Dorne slawischer Hakensporen

<sup>2</sup> Nie jest niestety znana liczba egzemplarzy z haczykami wygiętymi na zewnątrz z dawniejszych badań w Czechach i do dziś nie opublikowanych. Odkrycia egzemplarzy haczykowatych są ostatnio dość częste i już przewyższają liczbę egzemplarzy uwzględnionych w monografii J. Żaka i L. Maćkowiak-Kotkowskiej (1988).

niekiedy wyodrębnionego trzonu ma swoje pierwowzory na Zachodzie.

Trudne do ustalenia są oddziaływania merowińskie i karolińskie w zakresie długości bodźca. Tendencje panujące w tym zakresie na Zachodzie można sformułować następująco: stały przyrost długości i bardzo powolne zanikanie form krótszych, co powoduje, że wartości charakterystyczne dla czasów merowińskich i karolińskich w znacznej mierze się zazębiają. Jaśniejsza sytuacja jest dopiero w czasach postkarolińskich. Pojawiły się wówczas bodźce smukłe i zarazem długie (ponad 35 mm), ale formy krótkie wcale nie zanikły. Ta właśnie długa, smukła forma – tzw. bodziec wikiński, jest podstawą wydzielenia odmiany F.

Zdobnictwo dotyczy jedynie ostróg z haczykami zagiętymi do wnętrza i ogranicza się najczęściej do egzemplarzy odlanych z brązu. Okazy żelazne ornamentowane są rzadziej i zazwyczaj tylko bardzo prostym motywem kilku dookólnych żłobków na bodźcu. Najprawdopodobniej jednak pierwotnie również większość ostróg żelaznych była zdobiona, ale na skutek korozji i zabiegów konserwacyjnych płytsze ryty uległy zatarciu. Niekiedy spotyka się też w omawianych okazach resztki inkrustacji (srebro?, cyna?).

Aby lepiej uchwycić dynamikę oddziaływań obcych w zakresie ornamentyki rozpatrzono wątki w 3 grupach chronologicznych: charakterystyczne dla czasów merowińskich (1 poł. VIII w.), typowe dla doby karolińskiej (2 poł. VIII w. i pocz. IX w.), mało charakterystyczne, występujące w okresie od VII do 1 połowy IX w., sporadycznie jeszcze dłużej.

Wątki grupy pierwszej naśladowane były przez Słowian także w 2 połowie VIII w., co znacznie ogranicza możliwość precyzyjnego datowania okazów haczykowatych. Do najbardziej charakterystycznych motywów w tej grupie należą (ryc. 6):

Motyw jodełki, niekiedy wsuwanych trójkątów, rzadziej poprzecznych żłobków lub innych wątków (zawsze geometrycznych) ograniczał się do przyzaczepej partii ramienia. Na Zachodzie tego rodzaju zdobienie występuje w 1 połowie VIII w. w ostrogach tzw. płytkowo-nitowych.

Motyw zbliżony do jodełki, ale ós (pień) tworzy tu krawędź trójkątnego w przekroju ramienia ostrogi. Najczęściej zdobiono ramię do około 2/3 długości. Na Zachodzie motyw ten występuje na ostrogach tzw. płytkowo-nitowych z 1 połowy VIII w.

Motyw linii zygzakowatej, robiącej niekiedy wrażenie trójkątów. Powierzchnia zdobienia i typ ostróg jw.

Motyw poprzecznych w stosunku do ramienia rowków, żłobków itp. Powierzchnia zdobienia i typ ostróg jw.

Ramię segmentowane. Na Zachodzie stosowano kilka sposobów segmentacji, ale na okazach haczykowatych występują jedynie segmenty rozgraniczone rowkami, żłobkami itp. Segmentacja dotyczy zawsze całego ramienia ostróg haczykowatych. Na Zachodzie stosowana była w ostrogach oczkowych.

Dookólny rząd tzw. perełek obiegający bodziec. Na Zachodzie popularny w tzw. ostrogach płytkowo-nitowych, rzadziej w innych typach ostróg z 1 połowy VIII w.

Wątki drugiej grupy chronologicznej są na ogół bardziej przydatne do datowania, bo w IX w. najczęściej ra-

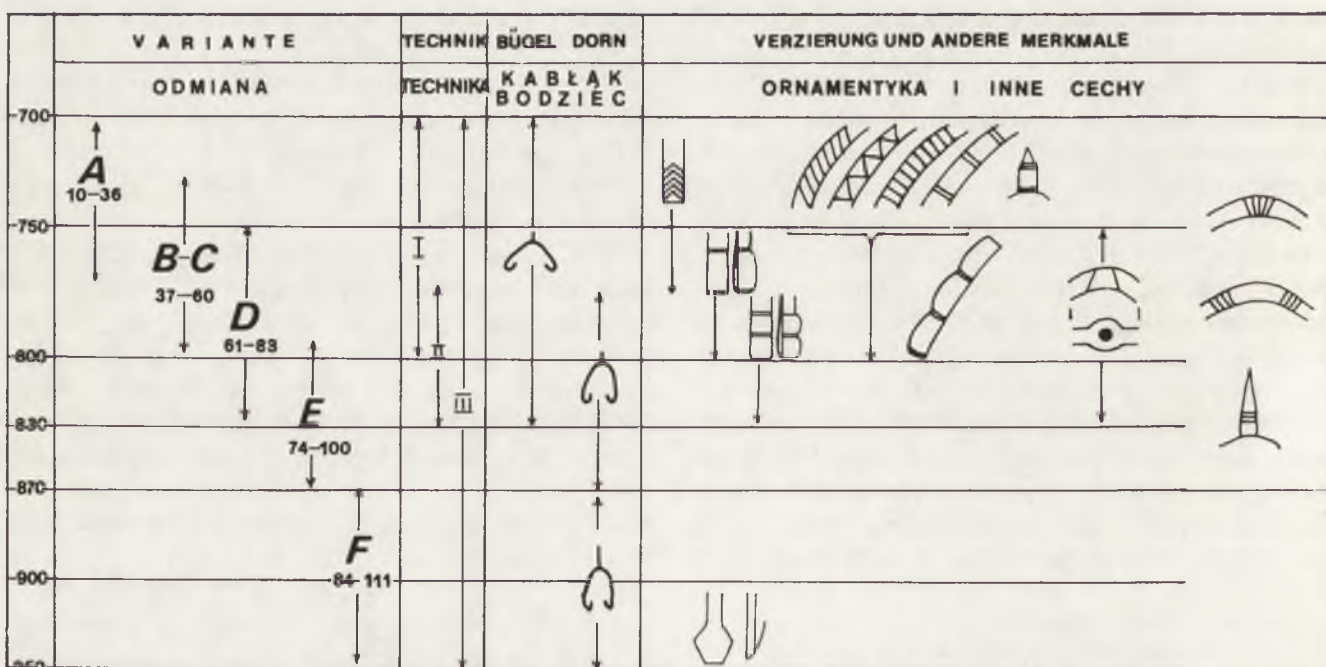

Ryc. 6. Datowanie charakterystycznych elementów ostróg z haczykami zagiętymi do wnętrza – Datierung der charakteristischen Elemente der Hakenspornen mit eingebogenem Enden

mię nie było już zdobione. W drugiej połowie VIII w. dominował na Zachodzie anglokaroliński styl zwierzęcy, którego wątki umieszczone w segmentach tworzyły jakby metopy. Wspomniany styl nie jest wprawdzie znany z egzemplarzy haczykowatych, ale segmentacja była tu dość popularna. W stosunku do czasów merowińskich stwierdzić można istotną innowację: odcinek ramienia między żłobkami (segment) był na zewnątrz wypukły. Nie zawsze też segmentacja dotyczyła całego ramienia. Do wątków charakterystycznych dla tej grupy należą (ryc. 6):

Zakończenie ramienia wyodrębnione w segment ograniczony rowkami lub wałeczkami. Na Zachodzie segmenty takie występują wyłącznie w okazach oczkowych i nie są zdobione. Na ostrogach haczykowatych nierzadkie są reminiscencje z okresu poprzedniego – wątek geometryczny na wypukłym segmencie.

Zakończenie ramienia wyodrębnione w postaci dwu krótkich segmentów wypukłych. Na Zachodzie tak wyodrębnione segmenty albo nie są zdobione, albo (jak w okazach paradnych) wątkami typowymi dla anglokarolińskiego stylu zwierzęcego. Początkowo segmentacja tego rodzaju spotykana była wyłącznie na okazach oczkowych, później także na długich płytkowo-nitowych, ale bez dodatkowej ornamentyki.

Wypukłe segmenty na całym ramieniu. Na Zachodzie spotyka się również segmentację części ramienia: kilka segmentów w połowie wysokości albo przy bodźcu. Segmentacja ramienia była bardzo popularna w paradnych ostrogach oczkowych zdobionych w anglokarolińskim

stylu zwierzęcym. W 1 połowie IX w. omówiony sposób dzielenia powierzchni przeżywa się. Z Mikulčic znane są segmentowe ostrogi z płytkami i poziomo umieszczonymi nitami, w tym najpopularniejsze tzw. maskowate, ale segmenty nie są już wypukłe jak w VIII w.

Wypukła segmentacja występuje na Zachodzie nie tylko na wymienionych typach ostróg. Zdobiono w ten sposób również przewleczki, sprzączki, a w celu stworzenia stylistycznej całości także ostrogi sprzączkowe. Całość tych zjawisk najlepiej znana jest z Chorwacji, gdzie stwierdzono bardzo silne oddziaływania karolińskie. Jest tam określana mianem horyzontu Biskupija-Crkvina z lat 775–800.

Niepodobna natomiast precyzyjnie datować bardzo popularnych zarówno na Zachodzie, jak i na egzemplarzach haczykowatych, prostych wątków w postaci grup poprzecznych rowków umieszczanych bądź na styku kabłąka z bodźcem, bądź w partiach ramienia przylegających do bodźca czy wreszcie w dolnej partii bodźca.

Jak wynika z powyższych uwag, ornamentyka występująca na ostrogach haczykowatych w całości nawiązuje do wątków merowińskich i karolińskich. Jednocześnie kierunki szerzenia się znajomości ornamentyki zachodniej wśród Słowian były różne. Najogólniej biorąc w 1 połowie VIII w. miały miejsce oddziaływania z północy (strefa Feldberg–Kędrzyno) na południe aż za Karpaty, a w drugiej połowie tego stulecia odwrotnie z południa aż do północnej Wielkopolski.

## CHRONOLOGIA

Chronologię wszystkich poddających się dokładniejszemu datowaniu elementów ostróg z haczykami zagiętymi do wnętrza przedstawiono na ryc. 6. Ograniczamy się tu więc jedynie do kilku niezbędnych wyjaśnień.

Odmiana A nie jest znana z zespołów datowanych na VI–VII w. Wszystkie ornamentowane jej okazy mają charakterystyczny dla 1 połowy VIII w. ornament merowiński i żaden egzemplarz nie jest zdobiony w sposób typowy dla 2 połowy VIII w. Podobnie żaden nie ma bodźca wnitowanego w kabłąk – grupa II, pojawiająca się najwcześniej na Morawach wraz z oddziaływaniami wczesnokarolińskimi, które możemy synchronizować z horyzontem Błatnica–Mikulčice z lat 790–830. Pozwala nam to datować odmianę A głównie na 1 połowę VIII w. i częściowo także na 2 połowę tego stulecia, mniej więcej do 770 r.

W odmianie B-C dominują także okazy zdobione w sposób typowy dla czasów merowińskich, ale nierzadkie są też egzemplarze z ornamentyką wczesnokarolińską z 2 połowy VIII w., w tym typowe dla schyłku tego stulecia. Ostrogi tej odmiany wykonywane były również

w technice typowej dla grupy II i nierzadko zaopatrywane w bodźce o cechach wczesnokarolińskich. Para ostróg omawianej odmiany znana jest ze słowiańskiego pochówku w Turynii (Mellingen). Zwyczaj wkładania pary ostróg do grobu pojawił się na Zachodzie dopiero w VIII w., co pośrednio wyklucza nam VII stulecie. Ostroga odmiany B-C pochodzi także z grobu szkieletowego w Mniszkach w Polsce Środkowej. Pochówki szkieletowe w Polsce pojawiły się najwcześniej z falą oddziaływań naddunajskich z 2 połowy VIII w. Późne datowanie odmiany B-C potwierdza także notoryczne współwystępowanie na południu odmiany B-C z późnoawarskimi brązami z 2 połowy VIII w. Wszystko to zdaje się wskazywać, że omawiana odmiana pojawiła się już w 1 połowie VIII w., mniej więcej po 725 r. i zanikła około 800 r., wyparta przez długie okazy odmiany E.

Odmiana D nawiązuje bardzo silnie do B-C. Większość okazów jest niezdobiona, gdyż brak pewnych ostróg brązowych, które najczęściej bywały ornamentowane. Nieliczne okazy żelazne są jednak zdobione w sposób typowy dla 1 połowy VIII w., co wskazuje na

dość wczesne pojawienie się tej odmiany w czasie, kiedy żywe były jeszcze tradycje zdobnictwa z 1 połowy tego stulecia. Z kolei współwystępowanie omawianej odmiany z późnoawarskimi brązami pozwala datować ją na 2 połowę VIII w. Koło 800 r. została wyparta w rejonie naddunajskim przez odmianę E, ale w Wielkopolsce i rejonie Krakowa, dokąd nie dotarły silniejsze impulsy zachodnie, utrzymała się mniej więcej do 830 r. W strefie nadłabskiej odmiana D w ogóle nie występuje.

Długa odmiana E wyraźnie nawiązuje do egzemplarzy oczkowych, które na ziemiach zachodniostowiańskich pojawiły się u schyłku VIII w. Wcześniej występowała w tych ośrodkach, gdzie wytwarzano okazy grupy II, i na ogół nie była zdobiona. Tam też wyszła zupełnie z użycia po 830 r. zastąpiona innymi, doskonalszymi typami ostróg karolińskich. W Wielkopolsce okazy odmiany E pojawiły się nieco później i zdobione są przeżywającym się ornamentem ze schyłku VIII wieku.

W podobnym czasie jak w ośrodkach zaawansowanych, tj. z grupą II, pojawiły się okazy omawianej odmiany również na Śląsku i w Słowacji, skąd nie są dotąd znane ostrogi z bodźcem wnitowanym. Wczesne datowanie na Śląsku jest potwierdzone wystąpieniem ostrogi odmiany E łącznie z okuciem typu blatnickiego (Bolesławiec), a z obu obszarów znane są ponadto oryginalne karolińskie ostrogi oczkowe.

Chronologię odmiany F wyznacza nam datowanie charakterystycznego bodźca. Długi, smukły bodziec występuje, aczkolwiek bardzo rzadko, na mikulčickich ostrogach płytkowo-nitowych, co dowodzi, że do jego wykształcenia doszło już w IX w. Hipotetycznie przyjmuje się, że miało to miejsce w ostatniej tercji IX stulecia.

Ostrogi z haczykami wygiętymi na zewnątrz, które przechodzą dalsze przeobrażenia aż do form z wygiętym ramieniem, muszą być datowane wg zasad przyjętych dla ostróg płytkowo-nitowych.

### CHARAKTERYSTYKA PORÓWNAWCZA SKUPISK – MODELE WYTWÓRCZOŚCI OSTRÓG

Zwracaliśmy uwagę na pewne nierównomierności w wytwórczości ostróg haczykowatych, uwarunkowane m.in. intensywnością oddziaływań początkowo bałtyjskich, później karolińskich. Z tych względów interesujące wyniki osiągnąć można, naszym zdaniem, rezygnując z klasycznej charakterystyki odmian na rzecz porównania z sobą skupisk występowania ostróg. W dalszym etapie wydzielono grupy skupisk o identycznej lub zbliżonej charakterystyce, czyli modele.

Z samych tylko skupisk znanych jest z ziem zachodniostowiańskich przynajmniej 176 egzemplarzy ostróg haczykowatych (ryc. 7). O liczbie okazów odkrytych w poszczególnych skupiskach zdecydowała niewątpliwie skala prowadzonych w terenie prac wykopaliskowych. Dotyczy to głównie Moraw, w szczególności Mikulčic. Z tych też względów trudno wyciągnąć ze stwierdzonego układu proporcji jakieś daleko idące wnioski. Niemniej zastanawiająca jest znikoma

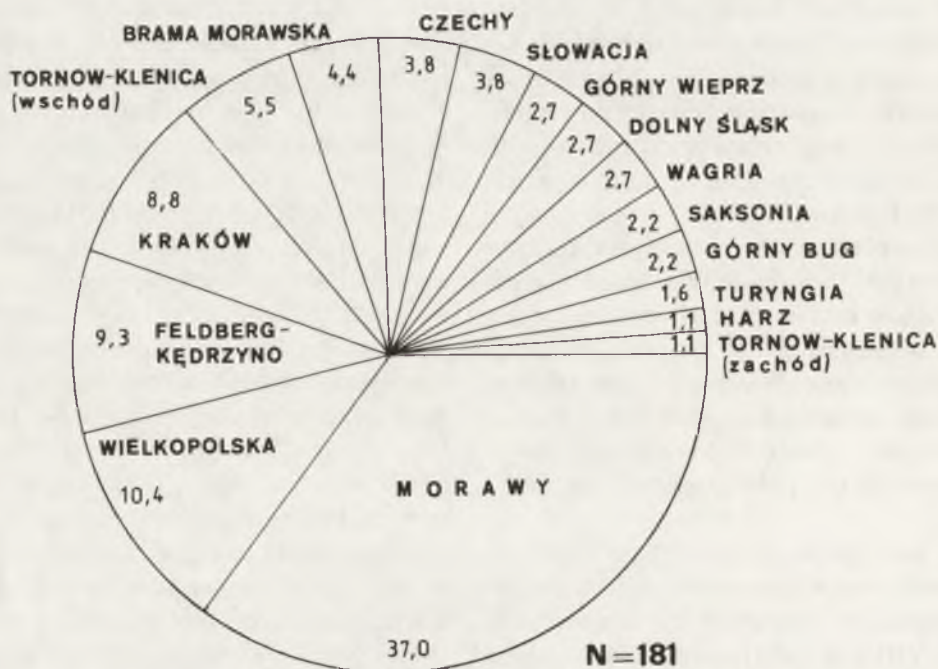

Ryc. 7. Odsetek ostróg haczykowatych w poszczególnych skupiskach – Prozentualer Anteil der Hakenspornen in den einzelnen Gebieten



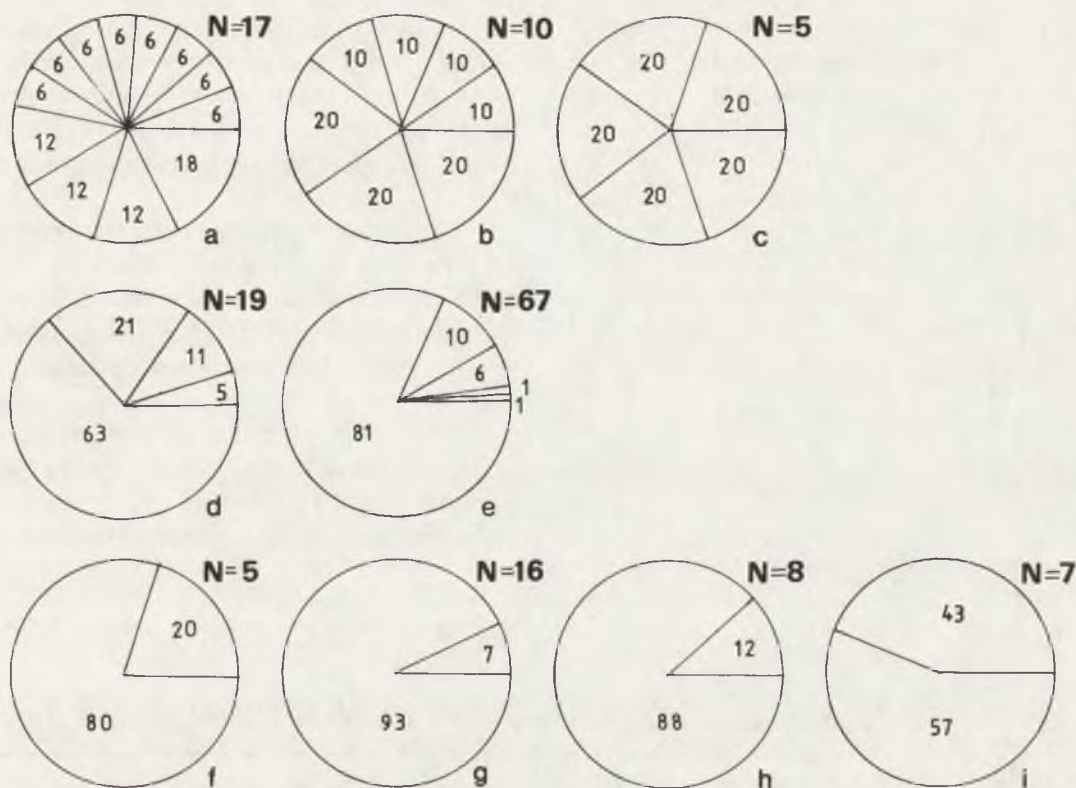

Ryc. 8. Odsetek ostróg haczykowatych z poszczególnych stanowisk w obrębie skupisk – Prozentualer Anteil der Hakensporen an den Gebieten

a – strefa Feldberg–Kędrzyno; b – strefa Tornow–Klenica (część wschodnia); c – nad górnym Wieprzem; d – Wielkopolska z ziemią chełmińską; e – Morawy; f – Wągria; g – rejon Krakowa; h – północne przedpole Bramy Morawskiej; i – Słowacja.

a – Feldberg–Kędrzyno-Zonne; b – Tornow–Klenica-Zonne (Osteil); c – obere Wieprz; d – Grosspolen und Kulmer Land; e – Mähren; f – Wągrien; g – Umgebung vom Krakau; h – Nordliches Vorfeld der Mährischen Pforte; i – Slowakei

ilość ostróg odkrytych np. na Śląsku. Częściowo tłumaczyć to może późniejsze pojawienie się okazów haczykowatych w tym rejonie. W związku z tym rodzi się jednak cała seria następnich pytań, np. jakie były przyczyny tak późnego pojawienia się ostróg w tym regionie?, czy decydował o tym poziom sił wytwórczych?, struktura społeczno-polityczna?, czy jeszcze inne względy? Kwestię tę jedynie sygnalizujemy, gdyż odpowiedź wymagałaby przeprowadzenia odrębnych studiów.

Interesujące jest też zestawienie skupisk według chronologii. Wydzielono 3 takie grupy. Do pierwszej zaliczono skupiska zanikające około połowy VIII w., do drugiej funkcjonujące przez cały VIII w. i później, a do trzeciej powstałe po połowie tego stulecia. Prócz liczby odkrytych egzemplarzy w danym skupisku wzięto pod uwagę także liczbę stanowisk, z których pochodzą ostrogi, i wyliczono odsetek egzemplarzy na każdym stanowisku (ryc. 8).

Wszystkie skupiska z 1 połowy VIII w. charakteryzuje brak ośrodka centralnego, a odsetek egzemplarzy odkrytych na poszczególnych stanowiskach jest zbliżony do siebie (ryc. 8a–c). Skupiska powstałe po połowie VIII w. wyróżnia najczęściej istnienie jednego ośrodka centralnego, w którym odkryto znakomitą większość ostróg (ryc. 8f–h), bądź stwierdzić można 2 centra (ryc. 8i).

Z kolei w skupiskach datowanych na dłuższy okres występują 2, 3 ośrodki z większą liczbą egzemplarzy, zawsze jednak ze zdecydowaną przewagą jednego z centrów (ryc. 8d, e). Bez podjęcia szczegółowych studiów osadniczych trudno przesądzać, czy stwierdzone prawidłowości są odzwierciedleniem struktur społeczno-politycznych i zachodzących w nich przemian, czy też może koncentrację ostróg na jakimś stanowisku identyfikować należy wyłącznie z istnieniem tam ośrodka wytwórczego. Niemniej chronologia samego zjawiska – pojawienia się ośrodków centralnych, jest wyraźnie uchwytana.

Analiza porównawcza skupisk stwarza pewną szansę na określenie obszaru, gdzie powstały okazy z haczykami zagiętymi do wnętrza. Naszym zdaniem należy brać pod uwagę te skupiska, gdzie widoczna jest wyraźna przewaga odmiany A nad B-C. Sytuację taką stwierdzono w 3 najbardziej na północ wysuniętych skupiskach: w strefie Feldberg–Kędrzyno, we wschodniej części strefy Tornow–Klenica i w północnej Wielkopolsce wraz z ziemią chełmińską. Pierwszy z wymienionych obszarów odznacza się największym zróżnicowaniem ostróg haczykowatych. Stwierdzono tu zarówno okazy z haczykami zagiętymi do wnętrza, jak i sporadycznie ostrogi z haczykami wygiętymi na zewnątrz. Z omawianych trzech skupisk tylko w strefie Feldberg–Kędrzyno obok okazów odku-

tych z jednego kawałka metalu (grupa III) występują również egzemplarze odlane z brązu (grupa I). Jedynie tu wreszcie znaleziono ostróg merowińską z 1 połowy VIII w. Dalsze, nieco liczniejsze znaleziska pochodzą

z niewielkiej odległości od zachodniego zasięgu strefy. Za naszą hipotezą o pierwotności skupiska w strefie Feldberg-Kędrzyno przemawiają także względy geograficzne. Rozciągnięta równoleżnikowo strefa ta była naturalnym łącznikiem między kręgiem merowińskim i Bałtami.

Nie są znane przyczyny zaniku wytwórczości ostróg haczykowatych w 2 połowie VIII w. w strefie Feldberg-Kędrzyno. Zjawisko jest tym trudniejsze do wytłumaczenia, że nie miało tu miejsca – jak za Karpatami – zastąpienie ostróg haczykowatych egzemplarzami karolińskimi innymi, doskonalszych typów. Z drugiej strony znane są z omawianego rejonu importy wczesnkarolińskie z 2 połowy VIII w., głównie miecze takich typów jak Mannheim, K, C, D oraz H, i niezrozumiały jest brak ostróg karolińskich. Jeśli nawet odrzucimy możliwość

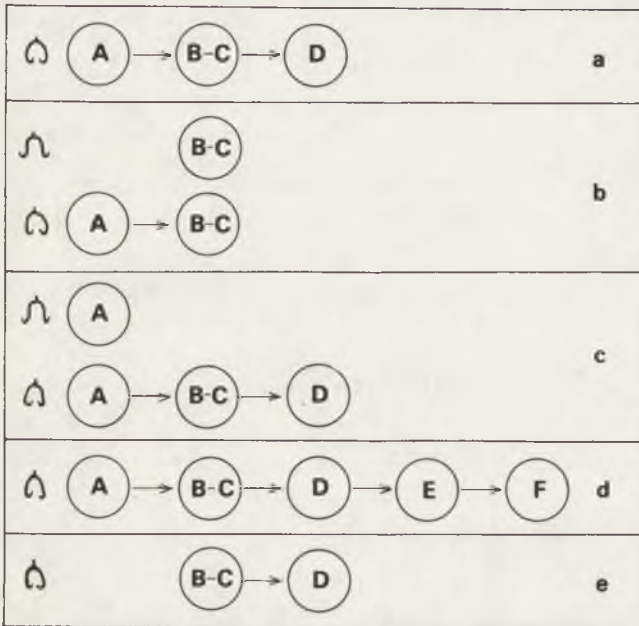

Ryc. 10. Model wiślańsko-warciański: charakterystyka skupisk - Charakteristik der Fundgebiete beim Weichsel-Warthe-Modell

a - strefa Tornow-Klenica (część wschodnia); nad górnym Bugiem; b - górny Wieprz i górny Bug; c - strefa Feldberg-Kędrzyno; d - Wielkopolska z ziemią chełmińską; e - rejon Krakowa;

a - Tornow-Klenica-Zonne (Osteil); b - zwischen obere Wieprz und oberen Bug; c - Feldberg-Kędrzyno-Zonne; d - Grosspolen und Kulmer Land; e - Umgebung vom Krakau

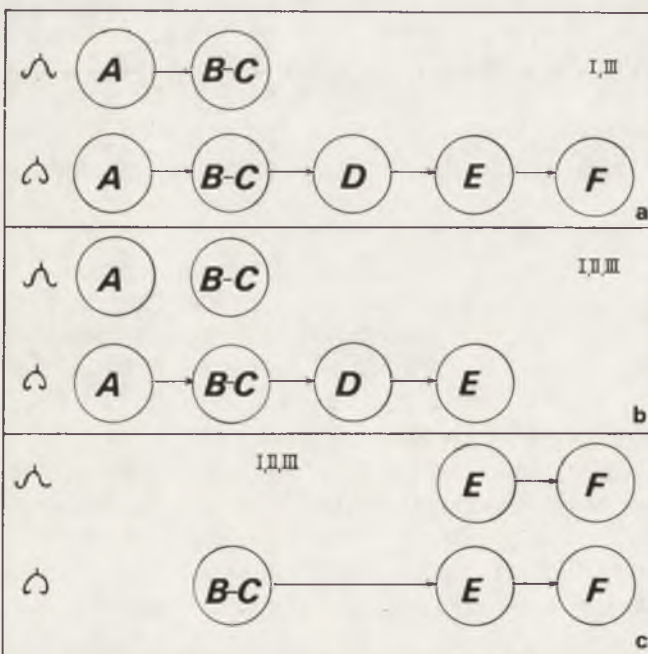

Ryc. 9. Modele wytwórczości ostróg haczykowatych u Słowian Zachodnich - Herstellungsmodelle der Hakensporen bei den Westslawen

a - wiślańsko-warciański; b - naddunajski; c - nadłabski; a - Weichsel-Warthe-Modell; b - Donau-Modell; c - Elbe-Modell

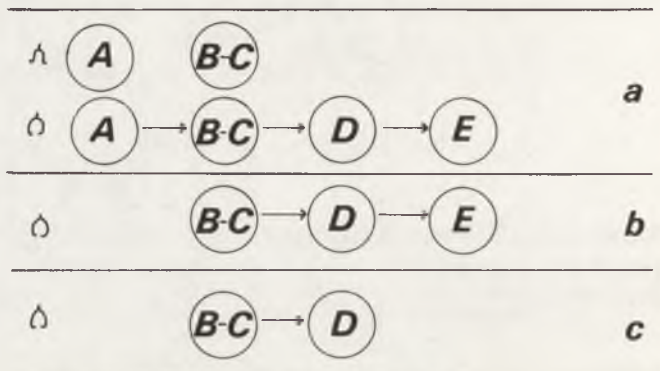

Ryc. 11. Model naddunajski: charakterystyka skupisk - Charakteristik der Fundgebiete beim Donau-Modell

a - Morawy; b - Słowacja; c - północne przedpole Bramy Morawskiej; a - Mähren; b - Slowakei; c - nordliches Vorfeld der Mährischen Pforte

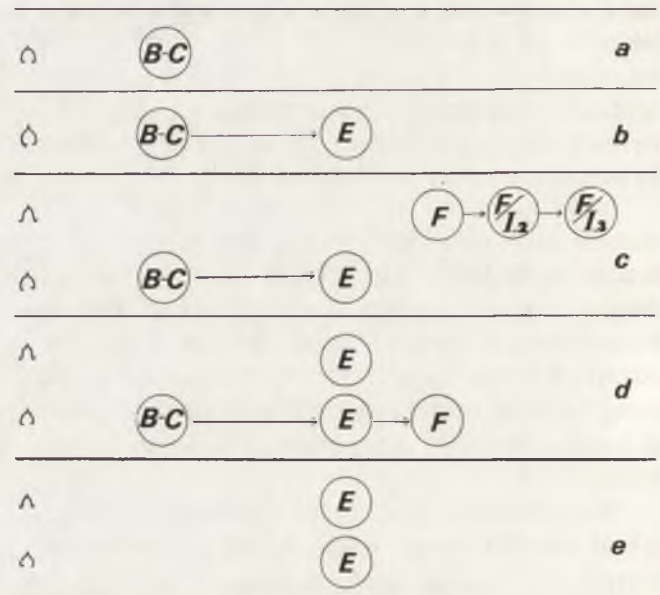

Ryc. 12. Model nadłabski: charakterystyka skupisk - Charakteristik der Fundgebiete beim Elbe-Modell

a - Turynia; b - Wagnia; strefa Tornow-Klenica (część zachodnia); c - Saksonia, Harz; d - Czechy; e - Dolny Śląsk; a - Thüringen; b - Wagnien; Tornow-Klenica-Zonne (Westteil); c - Sachsen, Harz; d - Böhmen; e - Niederschlesien

importu tego typu broni, dopuszczając hipotezę, iż chodzi o egzemplarze tracone w czasie wypraw przeciw Słowianom, to nadal niewytłumaczalny jest brak stosunkowo łatwo ulegających zagubieniu ostróg.

Różnice między omawianymi skupiskami dotyczą chronologii, występowania lub braku niektórych odmian i technik oraz wspomnianej wyżej frekwencji ostróg w poszczególnych ośrodkach danego skupiska. W rozważaniach naszych uwzględniono 11 cech, w efekcie czego udało się wyodrębnić 3 modele rozwoju ostróg haczy-

kowatych: wiślańsko-warciański, naddunajski i nadłabski. Cechy różnicujące przedstawiono na ryc. 9. Cykle rozwojowe charakterystyczne dla każdego z wymienionych modeli nie były w całości odtwarzane we wszystkich skupiskach, ale najczęściej tylko ich fragmenty (ryc. 10-12).

Pierwotnie jednak, tj. w 1 połowie VIII w., kiedy oddziaływania zachodnie były stosunkowo słabe, nie można jeszcze mówić o różnych modelach wytwórczości ostróg haczykowatych u Słowian (ryc. 13). Najogólniej

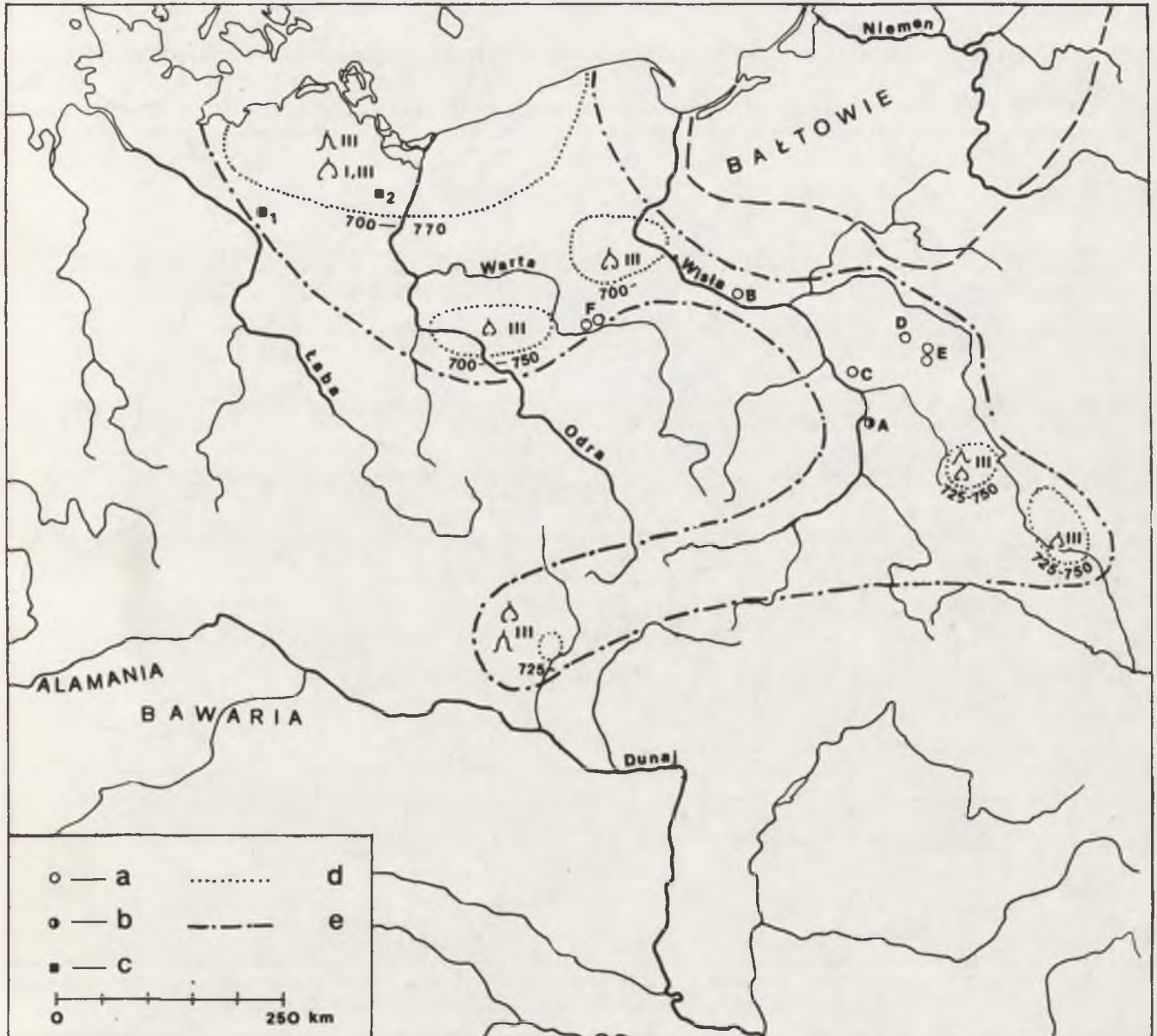

Ryc. 13. Słowiańszczyzna Zachodnia: ostrógi haczykowane z lat 700-750/770 na tle importowanych ostróg płytkowo-nitowych - Westlawen: Hakenspornen von 700 bis 750/770 als Vergleichsobjekte die importierten Niet-Plättchenspornen

*a* - ostrógi haczykowane grupy III poza skupiskami; *b* - ostrógi haczykowane grupy I poza skupiskami; *c* - merwińskie ostrógi płytkowo-nitowe na wschód od Łaby i Sali; *d* - skupiska ostróg haczykowatych; *e* - granica zasięgu występowania ostróg haczykowatych na terenie Słowiańszczyzny Zachodniej; Alamania i Bawaria - obszary intensywnego występowania ostróg płytkowo-nitowych; *a* - Hakenspornen der Gruppe III ausserhalb der Hauptfundgebiete; *b* - Hakenspornen der Gruppe I ausserhalb der Hauptfundgebiete; *c* - merowingische Niet-Plättchenspornen östlich von Elbe und Saale; *d* - Verbreitungsgebiete der Hakenspornen; *e* - Verbreitungsgebiete der Hakenspornen bei den Westlawen; Alemannen und Bayern - Gebiete der intensiven Verbreitung der Niet-Plättchenspornen

*J* - Bootz, Kr. Perleberg, *Corpus* 1973, ryc. 12/5:2; *2* - Alt Käßelich, Kr. Strasburg, Schmidt 1985, ryc. 5b; *A* - Chodliki (nr 183); *B* - Szeligi (nr 198, 199); *C* - Podeblotcie (nr 194); *D* - Niewiodoma (nr 193); *E* - Czekanów (nr. 184, 185); *F* - Łąd (nr. 189, 190)

okres ten charakteryzuje się przechodzeniem od odmiany A do B-C, nigdzie jednak nie stosowano jeszcze zachodniej techniki II. Największe zróżnicowanie czytelne jest w drugiej fazie datowanej przez nas na 2 połowę VIII w. do około 830 r. Przy czym na 2 połowę VIII w. przypada najbujniejszy rozkwit produkcji okazów haczykowatych, które w IX stuleciu wypierane są przez doskonalsze typy ostróg karolińskich. W tej właśnie fazie wydzielić

można 3 modele (ryc. 14). To wówczas w modelu naddunajskim dochodzi do zaznajomienia się z zachodnią techniką grupy II i najpewniej też I (ta ostatnia w 1 połowie VIII w. na Pomorzu ma genezę bałtyjską) i do dość szybkiego przejścia od odmiany D do E, wzorowanej na karolińskich ostrogach oczkowych. Te ostatnie znajdują się m.in. na terenach, gdzie wytwarzano ostrogi haczykowane wg modelu naddunajskiego. W tej też fazie

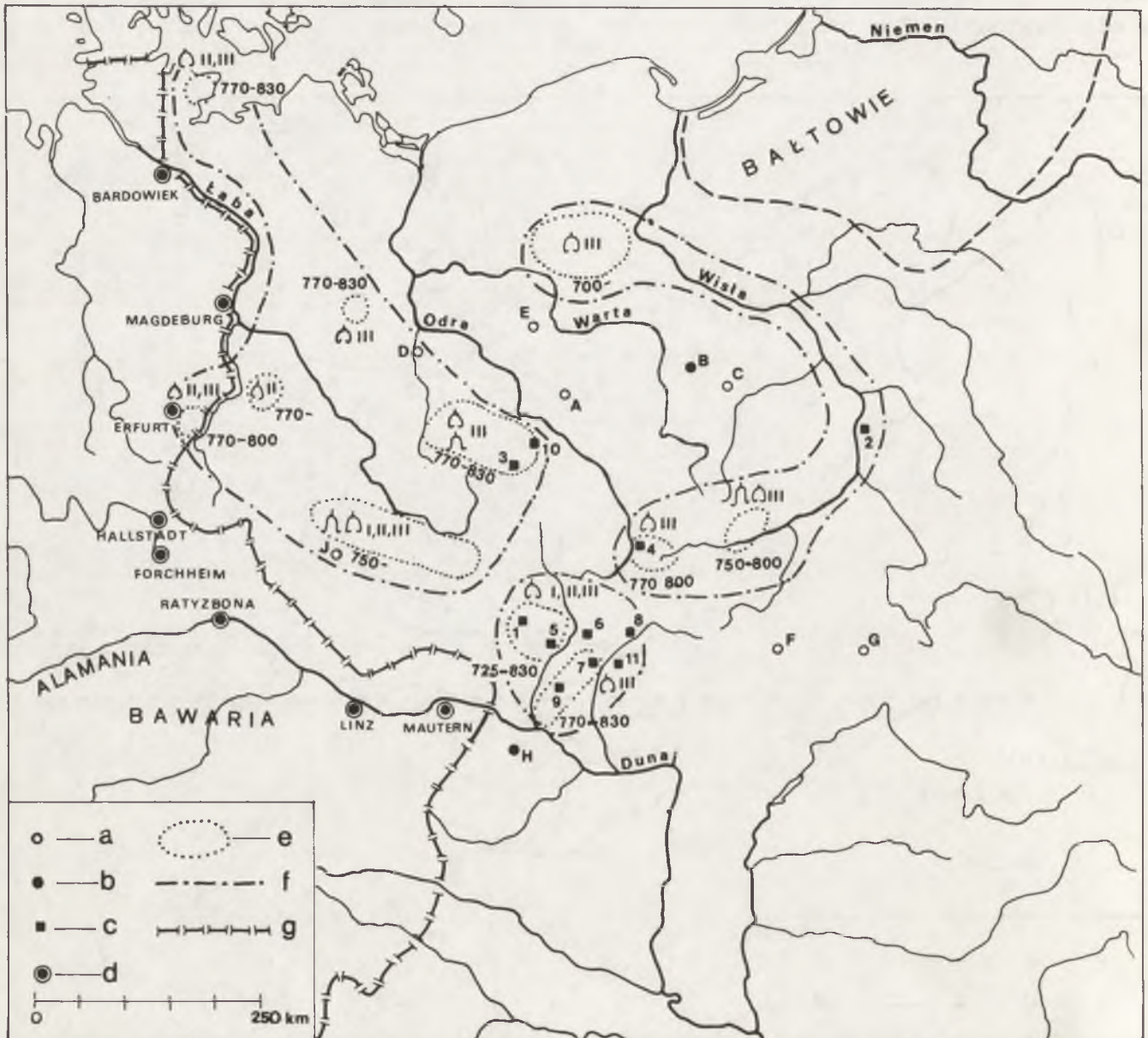

Ryc. 14. Słowiańszczyzna Zachodnia: Ostrogi haczykowane z lat 750/770–830 na tle okazów oczkowych typu karolińskiego – Westslawische Hakensporen von 750/770 bis 830 im Vergleich mit den Ösensporen vom karolingischen Typ

*a* – ostrogi haczykowane grupy I poza zasięgiem skupisk; *b* – ostrogi haczykowane grupy II poza zasięgiem skupisk; *c* – wczesnkarolińskie ostrogi oczkowe na wschód od Łaby i Sali oraz ich słowiańskie naśladownictwa; *d* – miejscowości wyznaczone przez Karola Wielkiego do handlu ze Słowianami i Awarami; *e* – zasięg skupisk ostróg haczykowatych; *f* – granice zasięgu modeli; *g* – wschodnia granica państwa Karola Wielkiego w 814 r.; Alamania i Bawaria – obszary intensywnego występowania ostróg karolińskich

*a* – Hakensporen der Gruppe I ausserhalb der Hauptfundgebiete; *b* – Hakensporen der Gruppe II ausserhalb der Hauptfundgebiete; *c* – Frühkarolingischen Ösensporen östlich von Elbe und Saale sowie ihre slawische Nachahmungen; *d* – Von Karl der Grossen festgelegte Orte für den Handel mit Slawen und Awaren; *e* – Verbreitungsgebiet der Hakensporen; *f* – Verbreitungsgebiet der Modelle; *g* – Ostgrenze des Reiches Karls der Grossen im Jahr 814; Alemanien und Bayern – Gebiete der intensiven Verbreitung der karolingischen Sporen

1 – Brno-Líšeň, Staňa 1960, s. 262, przyp. 58; 2 – Chodlik, woj. Lublin, Gardawski 1970, tabl. 9c; 3 – Kamiński, woj. Wałbrzych (ehem. Steingrund), Petersen 1939, ryc. 95; 4 – Lubomia, woj. Katowice, okaz wątpliwy, Szydłowski 1974, ryc. 7h; 5 – Mikulčice, okr. Hodonin, Kavanová 1976, tabl. II 11; 6 – Ostrožska Nova Ves, okr. Uh. Hradiště, Bialeková 1977, s. 123; 7 – Pobedim, okr. Trenčín, Bialeková 1977, ryc. 10; 2; 8 – Puchov, okr. Považska Bystrica, Ruttikay 1975, s. 172; 9 – Smolenice, okr. Trnava, Ruttikay 1975, ryc. 22; 9; 10 – Stary Zamek, woj. Wrocław, Łodowski 1980, ryc. 5 (po prawej); 11 – Velké Hoste, okr. Topolčany, Ruttikay 1975, s. 186; A – Milicz (nr 191); B – Mniszki (nr 192); C – Rękoraj (nr 195); D – Stargard Gubiński (nr 200); E – Bonikowo (nr 45); F – Spišské Tomašovice (nr 202); G – Brekov (nr 182); H – Stinkenbrun (nr 201); J – Hořovice (nr 188)

doszło do rozszerzenia zasięgu wytwórczości ostróg haczykowatych (z haczykami zagiętymi do wnętrza) w kierunku zachodnim – model nadłabski. Charakteryzuje go zwłaszcza przejście od odmiany B-C do E z pominięciem D oraz wytwarzanie wzorowanych na okazach oczkowych egzemplarzy z haczykami wygiętymi na zewnątrz, które nie mają nic wspólnego z krótkimi okazami tego typu o genezie bałtyjskiej z poprzedniej fazy.

W kolejnej fazie (830–870) trudno mówić o jakichś modelach (ryc. 15), gdyż z tego czasu znane są jedynie nieliczne egzemplarze z haczykami zagiętymi do wnętrza, które zostały niemal całkowicie wyparte przez ostrogi doskonalszych typów. Pojedyncze okazy przestarzałej odmiany E pochodzą z tego czasu tylko z Biskupina w północnej Wielkopolsce i Benatek w Czechach. Z kolei w Röttha w Saksonii odkryto ostroge odmiany E

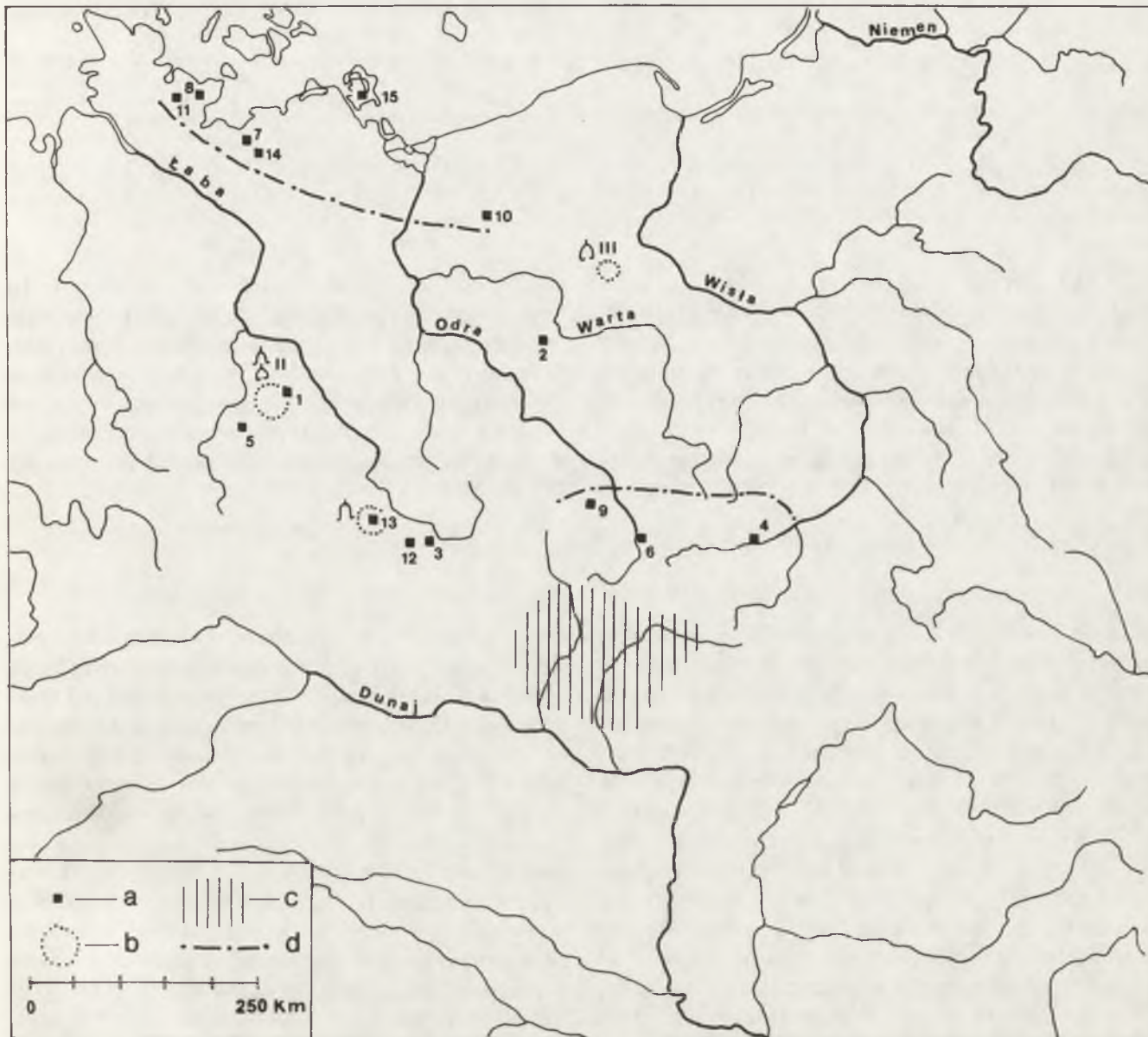

Ryc. 15. Słowiańszczyzna Zachodnia. Ostrogi haczykowane z lat 830–870 na tle okazów płytkowo-nitowych typu karolińskiego – Westslawische Hakensporen von 830 bis 870 im Vergleich mit den Niet-Plättchensporen vom karolingischen Typ

*a* – zasięg płytkowo-nitowych ostróg typu karolińskiego na wschód od Laby i Sali; *b* – zasięg skupisk ostróg haczykowatych; *c* – zasięg płytkowo-nitowych ostróg typu karolińskiego w strefie wielkomorawskiej; *d* – granice zasięgu płytkowo-nitowych ostróg typu karolińskiego związanych ze strefą Feldberg-Kędrzyno (na północy) i strefą wielkomorawską (na południu)  
*a* – Verbreitungsgebiet der Niet-Plättchensporen vom karolingischen Typ östlich von Elbe und Saale; *b* – Verbreitungsgebiet der Hakensporen; *c* – Verbreitungsgebiet der Niet-Plättchensporen vom karolingischen Typ im grossmährischen Gebiet; *d* – Verbreitungsgebiet der mit der Zone Feldberg-Kędrzyno (im Norden) und Grossmährischen Einflussgebiet (im Süden) verbunden

1 – Baderitz, Kr. Oschatz, Pietzsch 1979, ryc. 21; 2 – Bruszczewo, woj. Leszno, Hilczarówna 1967, ryc. 57; 3 – Kolin, Solle 1966, ryc. 14a; 4 – Kraków-Nowa Huta-Mogiła, Hachulska-Ledwos 1971, tabl. LX 12; 5 – Kretschau-Groitschen, Kr. Zeitz, Brachmann 1978, ryc. 31a; 6 – Lubomia, woj. Katowice, Szydłowski 1970, ryc. 10a; 7 – Mecklenburg, Kr. Wismar, Donat 1984, ryc. 29: 1; 8 – Oldenburg (Wagria), Gabriel 1984, ryc. 36: 3; 9 – Piechocice (ehem. Bauerngrund), woj. Opole, Petersen 1939, ryc. 86; 10 – Recz, woj. Gorzów Wlkp., Petersen 1939, ryc. 73; 11 – Scharstorf, Kr. Plön, Gabriel 1984, ryc. 45731; 12 – Stará Kouřim, okr. Kolin, groby 55 i 120, Solle 1966, ryc. 11a: 6 i 11b: 9, 10; 13 – Stechelčevs, okr. Kladno, Sláma 1977, ryc. 36: 9; 14 – Sternberger Burg, Kr. Sternberg, Schuldt 1983, ryc. 37c; 15 – Putgarten, Kr. Rügen, *Corpus* 2, ryc. 41/272: 113



Ryc. 16. Słowiańszczyzna Zachodnia i Harz: ostrogi haczykowane z długim bodźcem z lat 870–970 – Westslawen und Harz: Hakensporen mit langem Dorn von 870 bis 950

a – ostrogi z haczykami zagiętymi do wnętrza (kabłąk i bodziec w jednej płaszczyźnie);  
b – ostrogi z haczykami wygiętymi na zewnątrz (kabłąk odgięty od bodźca, ramiona wygięte)  
a – Sporen mit eingebogenem Haken (Bügel und Dorn in einer Ebene); b – Sporen mit ausgebogenem Haken (Bügel abgebogen, Bügelenden ausgebogen)

A – Benzingerode, Kr. Wernigerode, *Corpus* 1973, nr 33/5; B – Biskupin, woj. Bydgoszcz, *Żak* 1959a, nr 161, tabl. IX 2; C – Czerchów, woj. Łódź, *Żak* 1959a, nr 19, tabl. IX 1; D – Heimburg, Kr. Wernigerode, *Corpus* 1973, nr 33/21; E – Köllmichen, Kr. Grimma, *Żak* 1959b, ryc. 3a; F – Nechvizdký, okr. Praha, *Sláma* 1977, ryc. 21: 24; G – Sielow, Kr. Cottbus, *Żak* 1959b, ryc. 3c

z haczykami wygiętymi na zewnątrz, wzorowaną na karo-lińskich okazach oczkowych. Na zachód od Wisły i zwłaszcza w strefie wielkomorawskiej pojawiły się w tej fazie liczniejsze płytkowo-nitowe ostrogi późnokarolińskie. Znajdźiska południowopolskie zdają się przy tym wykazywać związek z działalnością Wielkich Moraw.

Faza ostatnia przypada już na okres postkaroliński i czasy ottońskie (ryc. 16). Najpierw pojawił się długi,

smukły bodziec charakterystyczny dla odmiany F. Tę formę rozwojową reprezentują słowiańskie ostrogi z haczykami zagiętymi do wnętrza odkryte w Biskupinie, Czerchowiu w Polsce środkowej i w Nechvizdkach w Czechach. Ostrogi z haczykami wygiętymi na zewnątrz, pochodzące z Saksonii, Harzu i Łużyc, mają już młodsze, ottońskie cechy rozwojowe aż do odmiany I3 Hilcerówny (Harz).

## ZAKOŃCZENIE

Studia nad oddziaływaniami zachodnimi na wytwórczość okazów haczykowatych u Słowian ujawniły złożoność procesu kształtowania się obu typów ostróg. Bardziej wyraziście rysuje się przy tym problem pochodzenia ostróg z haczykami wygiętymi na zewnątrz. Pierwowzorem były tu egzemplarze z okresu wpływu rzymskich. Naśladowali je zarówno Germanie, jak i Bałtowie. Wyroby tych ludów różniły się jednak między sobą.

W kręgu zachodnim ostrogi z haczykami wygiętymi na zewnątrz dość wcześnie, bo już w VII w., zostały niemal całkowicie zastąpione przez inne, doskonalsze typy ostróg. Stosunkowo szybko nastąpiło tu przejście od krótkich egzemplarzy odkuwanych także, jak się zdaje, z jednego kawałka metalu, do okazów dłuższych, odpowiadających odmianie D, wyłącznie z bodźcem wnutowanym. Importowany egzemplarz z VII w. pochodzący z Kościelisk wykonany jest z szerokiej taśmy i końce ma ślimakowato zawinięte, przez co powstała metalowa przewleczką. Tego rodzaju uformowanie zaczepu upodabnia tę ostrógę do okazów oczkowych z szeroką przewleczką (niem. *Schlaufenspore*). W VII w. poszukiwano więc na Zachodzie nowszych rozwiązań ostróg z haczykami wygiętymi na zewnątrz. Dopuścić jednak można

przeżywanie się tego typu ostróg do końca VII w. Następne egzemplarze haczykowate w omawianym kręgu znane są z czasów o cały wiek późniejszych i jest mało prawdopodobne, by wchodziła tu w grę kontynuacja. Raczej haczyk wygięty na zewnątrz traktować należy wówczas jako hybrydę szczególnego rozwiązania ostróg oczkowych. Takie ostrogi, w przeciwieństwie do czasów merowińskich, były około 800 r. naśladowane przez Słowian (Tyniec n. Ślężą i Budeč w Czechach), ale odkuwano je z jednego kawałka metalu, w której to technice m.in. Słowianie już wówczas wytwarzali ostrogi z haczykami zagiętymi do wnętrza. Ten rodzaj ostróg – raczej należy mówić o specjalnej odmianie oczkowych, a nie haczykowatych – przetrwał na obrzeżach dawnej monarchii karolińskiej (Harz) aż do czasu pojawienia się długich bodźców i był naśladowany w strefie pogranicznej (Rötha w Saksonii), ale w technice typowej dla grupy II. W X wieku był to już mocno przestarzały typ ostróg. Niemniej na terenie Harzu przeszedł jeszcze dwa etapy przeobrażeń naśladowujące przemiany zachodzące wówczas w klasycznych płytkowo-nitowych ostrągach ottońskich. Wcześniejszy z tych etapów (odgięcie ramion od płaszczyzny bodźca) reprezentują ostrogi z Köllmichen w Sa-

ksonii i Sielow na Łużycach. U schyłku IX w. podjęto próbę ratowania rozwiązania technicznego zaczepów przez takie ich uformowanie, że nie wystawały na zewnątrz, a w X stuleciu zastosowano ślimakowate wygięcie na zewnątrz, co zabezpieczało konia przed obrażeniami.

W zakresie oddziaływań zachodnich na wytwórczość ostróg z haczykami wygiętymi na zewnątrz czytelną są 3 etapy. W pierwszym, wczesnokarolińskim, około 800 r. Słowianie naśladowali długie egzemplarze oczkowe z haczykami wygiętymi na zewnątrz. W okresie postkarolińskim u schyłku IX w. naśladowano długi, tzw. wikingi bodziec. W trzecim, ottońskim – odgięcie kabłąka od płaszczyzny bodźca, co odpowiada odmianie I2 Hilczerówny w odniesieniu do egzemplarzy płytkowo-nitowych. Związek egzemplarzy z wygiętym ramieniem (odmiana I3 Hilczerówny) i haczykami wygiętymi na zewnątrz z wytwórczością słowiańską jest problematyczny.

Przeobrażenia bałtyjskich egzemplarzy z haczykami wygiętymi na zewnątrz będą nas interesować jedynie do czasu, kiedy były importowane bądź naśladowane przez Słowian, tj. mniej więcej do połowy VIII w. Ten typ ostróg odegrał pewną rolę w powstaniu egzemplarzy z haczykami zagiętymi do wnętrza. Słowianie zawdzięczają Bałtom przede wszystkim znajomość techniki odkuwania z jednego kawałka metalu oraz najprawdopodobniej również odlewania ostróg z brązu. Samą ideę zaczepu haczykowego też zapewne zaczerpnięto od Bałtów, ale rozwiązanie szczegółowe – zagięcie haczyka do wnętrza zamiast na zewnątrz, jest być może pochodzenia zachodniego. W kręgu merowińskim bowiem znane są warianty ostróg oczkowych z zaczepami w kształcie haczyków zagiętych do wnętrza. Egzemplarze oczkowe są jednak dłuższe i zaczep nie odstaje poza krawędzie ramion. Ostrogi haczykowe są krótkie i haczykowaty zaczep odstaje do wnętrza od krawędzi ramienia. Najpewniej więc kształt i wymiary kabłąka zapożyczono również od Bałtów. Wprawdzie w 1 połowie VIII w. także na Zachodzie wytwarzano ostrogi krótkie, ale miały one zaczepy płytkowo-nitowe.

Ostrogi z haczykami wygiętymi na zewnątrz powodowały niepożądane uwieranie boku konia. Przypuszczalnie z tego powodu Słowianie odrzucili takie rozwiązanie i wprowadzili haczyki zagięte do wnętrza. Te ostatnie mogły jednak uwierać stopę jeźdźcy. Możliwe, że obuwie słowiańskie różniło się od bałtyjskiego i wówczas haczyki zagięte do wnętrza nie stanowiły problemu.

Mniej więcej po 700 r. Słowianie podjęli w strefie Feldberg-Kędrzyno produkcję egzemplarzy z haczykami zagiętymi do wnętrza, głównie odkuwanych z jednego kawałka metalu (grupa III) i rzadziej odlewanych (grupa I). Stąd znajomość wytwórczości ostróg omawianego typu szerzyła się na inne tereny Słowian Zachodnich, ale poza wspomnianą strefą początkowo wytwarzano jedynie okazy odkute z jednego

kawałka. Już w 1 połowie VIII w. nastąpiło wydłużenie kabłąka do odmiany B-C, a w drugiej połowie tego stulecia do odmiany D.

Od samego początku, tj. już w odmianie A, czytelne są oddziaływania merowińskie w zakresie form bodźca oraz ornamentyki. W drugiej połowie VIII w. zaznaczają się wpływy karolińskie, ale głównie na południe od Karpat (Morawy), skąd rozszerzały się na północ. Dotyczy to początkowo ornamentyki oraz form bodźców, a później także technologii (grupa I i II). Oddziaływania te stwierdzono także w strefie pogranicznej z monarchią karolińską. Około 800 r. na skutek oddziaływań zachodnich doszło w rejonach utrzymujących ściślejsze kontakty z Zachodem do znacznego wydłużenia ramion (odmiana E), przez co egzemplarze haczykowe upodobniły się do oczkowych. Na terenach, gdzie oddziaływania zachodnie nie zaznaczyły się tak silnie, nadal wytwarzano odmianę D, której długość może być niekiedy identyczna jak odmiany E, ale rozstęp ramion wyraźnie większy.

Na terenach odznaczających się silnymi kontaktami z Zachodem odmiana E stanowiła ostatnie stadium rozwojowe i właściwie była naśladownictwem okazów oczkowych. Te ostatnie wyszły na Zachodzie z użycia w IX w. i zostały zastąpione przez doskonalsze typy. Podobnie miała się rzecz na wspomnianych wyżej obszarach słowiańskich. Powstanie odmiany F z tzw. wikingim bodźcem łączyć należy z oddziaływaniami postkarolińskimi.

Oddziaływania zachodnie stwierdzić można przez cały czas wytwarzania ostróg haczykowych zarówno z haczykami wygiętymi na zewnątrz, jak i zagiętymi do wnętrza. Największe nasilenie impulsów miało miejsce u schyłku VIII w., a więc można je synchronizować mniej więcej ze starszą fazą horyzontu Blatnica-Mikulčice i dotyczyło obu typów ostróg. Jeśli bowiem wpływy w ornamentyce i formie bodźca zaznaczyły się już wcześniej w egzemplarzach z haczykami zagiętymi do wnętrza, to dopiero u schyłku VIII w. przejęto z Zachodu technologię (grupa I i II) oraz kształt kabłąka (odmiana E), co najczęściej oznaczało zmianę z typu haczykowego na oczkowy. Jako wierniejsze naśladownictwa egzemplarzy oczkowych traktować należy te ostrogi, których zaczepy – zarówno wygięte na zewnątrz, jak i zachyłone do wnętrza – nie odstawały od krawędzi ramion. Ścisłą kontynuacją okazów haczykowych są z kolei ostrogi, w których zaczep odstawał od krawędzi ramienia.

Rozważania nasze ujawniły też pewien praktyczny aspekt zagadnienia. Najczęściej bowiem dotąd odkrywany egzemplarz najpierw klasyfikowano, określano technikę wykonania i następnie sprawdzano datowanie odmiany. Dziś wydaje się, że nader istotne znaczenie ma także aspekt geograficzny, a więc miejsce znalezienia, przynależność do określonego skupiska i modelu.

Zestawienie zachodniosłowiańskich ostróg haczykowatych  
Zusammenstellung der westslawischen Hakensporen

Nr kolejny – Lfd. Nr.	Miejscowość, woj. Ort, Kreis	Ostrogi z haczykami wygiętymi Hakensporen mit na do zewn. wewn. ein- aus- gebogen Enden		Długość kablówka – Lichte Höhe	Grupa – Gruppe	Literatura – Quelle
		3	4			
1	2	3	4	5	6	7

A. Strefa Feldberg–Kędrzyno

1.	Neubrandenburg	A	-	21	III	Schoknecht 1976, ryc. 48c
2.	Görke, Anklam	-	A	22	I	Herrmann 1968, ryc. 3b
3.	Kopaniewo, Słupsk	-	A	29	I	Żak 1959a, tabl. II 1
4.	Szczecin	-	A	30	I	<i>Szczecin</i> 1983, ryc. 145:12
5.	Dahmen, Teterow	-	A	26	III	Herrmann 1968, ryc. 3a
6.	Kędrzyno, Koszalin	-	A	18	III	Łosiński 1972, ryc. 89c
7.	Menzlin, Greifswald	-	A	34	III	Żak 1959a, tabl. II 10
8.	Radacz, Koszalin	-	A	35	III	Siuchniński 1962, ryc. 4a
9.	" "	-	A	34	III	jw. 1964, tabl. Vc
10.	Drawsko, "	-	B-C	48	I	Żak 1959a, tabl. III 1
11.	Kędrzyno, "	-	B-C	56	III	Łosiński 1972, ryc. 89p
12.	Sternberger Burg, Sternberg	-	B-C	44	III	Schuldt 1983, ryc. 37a
13.	" "	-	B-C	58	III	jw., ryc. 37b
14.	Waren-Feissneck	-	D	62	III	Herrmann 1968, ryc. 3c
15.	Menzlin, Greifswald	-	D*	?	III	<i>Corpus</i> 2, 1979, nr 49/111:23
16.	Słupsk	-	?	?	?	Sikora 1967, s. 84
17.	Radacz, Koszalin	-	?*	?	?	Siuchniński 1964, tabl. Vg

B. Północna Wielkopolska i ziemia chełmińska

18.	Biskupin, Bydgosz	-	A	29	III	Żak 1959a, tabl. II 4
19.	" "	-	A	32	III	jw., tabl. II 9
20.	Lubicz, Toruń	-	A	28	III	jw., tabl. II 6
21.	" "	-	A	29	III	jw., tabl. II 7
22.	Zamczysko, Bydgoszcz	-	A	23	III	jw., tabl. II 11
23.	" "	-	A	27	III	jw., tabl. II 3
24.	" "	-	A	31	III	jw., tabl. II 5
25.	Biskupin, Bydgoszcz	-	B-C	45	III	jw., tabl. IV 2
26.	" "	-	B-C	50	III	jw., tabl. IV 4
27.	" "	-	B-C	50	III	jw., tabl. IV 5
28.	" "	-	B-C	52	III	jw., tabl. IV 7
29.	" "	-	B-C	56	III	jw., tabl. V 6
30.	Ujście, Piła	-	B-C	49	III	jw., tabl. IV 8
31.	Biskupin, Bydgoszcz	-	D	68	III	jw., tabl. VI 5
32.	" "	-	D	75	III	jw., tabl. VI 6
33.	Zamczysko, "	-	D	83	III	jw., tabl. VII 3
34.	Biskupin, "	-	E	79	III	jw., tabl. VII 1
35.	" "	-	E	80	III	jw., tabl. VII 5
36.	" "	-	F	101	III	jw., tabl. IX 2

C. Strefa Tornow–Klenica (część wschodnia)

37.	Bonikowo, Leszno	-	A	26	III	Żak 1959a, tabl. II 2
38.	Niesulice, Zielona Góra	-	A	?	III	Dąbrowski 1965, przyp. 8
39.	Nowy Dworek, "	-	A	?	III	inf. mgr. E. Dąbrowskiego
40.	Połupin, Zielona Góra	-	A	33	III	Dąbrowski 1965, ryc. 2:1
41.	Żytowiecko, Leszno	-	A	32	III	Żak 1959a, tabl. II 8
42.	Bruszczewo, "	-	B-C	45	III	Jasnosz 1972, ryc. 6:8
43.	Luboń, Poznań	-	B-C	58	III	Żak 1959a, tabl. V 7
44.	Połupin, Zielona Góra	-	B-C	?	III	inf. mgr. E. Dąbrowskiego
45.	Bonikowo, Leszno	-	D	71	III	Hilczerówna 1962, ryc. 10
46.	Bruszczewo, "	-	?	?	?	Jasnosz 1972, s. 222.



1	2	3	4	5	6	7
D. Między górnym Wieprzem i górnym Bugiem						
47.	Strzyżów, Zamość	A	-	32	III	Gurba 1965, ryc. 1
48.	Wołajowice, „	A	-	34	III	Uzarowiczowa 1965, ryc. 10a
49.	Mokre, „	-	A	30	III	Gajewski 1984, ryc. 1
50.	Husynne, „	-	B-C	40	III	Żak 1959a, tabl. IV 9
51.	Lipisko, „	-	B-C	48	III	jw., tabl. IV 10
E. Nad górnym Bugiem						
52.	Ripnev, Lvov	-	A	16	III	Aulich 1963, ryc. 9:1
53.	Plisněsk, „	-	B-C	?	III	Kirpičnikov 1973, nr 35
54.	Ripnev, „	-	B-C	51	III	Aulich 1963, ryc. 9:8
55.	Romoš, „	-	B-C	?	III	Nowakowski 1972, s. 96 n.
F. Morawy						
56.	Mikulčice, Hodonin	A	-	28	III	Klanica 1986, ryc. 28:7, inw. 928/68
57.	„ „	B-C	-	55	III?	jw., ryc. 28:8, inw. 1363/57
58.	„ „	B-C	-	41	III?	jw., ryc. 28:9, inw. 1122/69
59.	„ „	-	A	32	III	jw., ryc. 29:4, inw. 2488/63
60.	„ „	-	A	32	?	jw., ryc. 33:4, inw. 845/70
61.	Brno-Líšeň	-	B-C		III	Żak 1959a, tabl. V 5
62.	„ „	-	B-C	57	III	jw., tabl. V 4
63.	Mikulčice, Hodonin	-	B-C	57	III	Klanica 1986, ryc. 29:5, inw. 666/55
64.	„ „	-	B-C	40	III	jw., ryc. 29:1, inw. 887/55
65.	„ „	-	B-C	57	III?	jw., ryc. 28:2, inw. 944/56
66.	„ „	-	B-C	45	III	jw., ryc. 32:3, inw. 1069/57
67.	„ „	-	B-C	53	III?	jw., ryc. 31:3, inw. 3040/57
68.	„ „	-	B-C	55	I?	jw., ryc. 39:7, inw. 3041/57
69.	„ „	-	B-C	53	III?	jw., ryc. 31:6, inw. 3037/58
70.	„ „	-	B-C	48	I	jw., ryc. 28:4, inw. 136/60
71.	„ „	-	B-C	50	III	jw., ryc. 32:6, inw. 2439/60
72.	„ „	-	B-C	40	III	jw., ryc. 29:2, inw. 4609/62
73.	„ „	-	B-C	53	III	jw., ryc. 31:3, inw. 4055/63
74.	„ „	-	B-C	53	III	jw., ryc. 32:4, inw. 909/65
75.	„ „	-	B-C	51	III?	jw., ryc. 32:1, inw. 926/68
76.	„ „	-	B-C	55	III	jw., ryc. 32:7, inw. 927/68
77.	„ „	-	B-C	47	I	jw., ryc. 28:6, inw. 836/69
78.	„ „	-	B-C	45	III?	jw., ryc. 31:2, inw. 1119/69
79.	„ „	-	B-C	40	III?	jw., ryc. 30:3, inw. 1120/69
80.	„ „	-	B-C*	?	?	jw., ryc. 32:2, inw. 1121/69
81.	„ „	-	B-C	53	III?	jw., ryc. 34:6, inw. 843/70
82.	„ „	-	B-C	53	III?	jw., ryc. 33:3, inw. 846/70
83.	„ „	-	B-C	45	I	jw., ryc. 33:1, inw. 390/72
84.	„ „	-	B-C	48	I	jw., ryc. 32:2, inw. 391/72
85.	„ „	-	B-C	48	III?	jw., ryc. 34:1, inw. 450/72
86.	„ „	-	B-C	40	III?	jw., ryc. 34:4, inw. 633/74
87.	„ „	-	B-C	50	III?	jw., ryc. 34:5, inw. 642/77
88.	„ „ <sup>1</sup>	-	B-C	45	I	Poulik 1985, ryc. 7:3
89.	Uherské Hradiště	-	B-C	44	I	Poulik 1985, ryc. 7:3
90.	„ „	-	B-C	44	I	jw., ryc. 5:4
91.	„ „	-	B-C	50	I	jw., ryc. 5:3
92.	Brno-Líšeň	-	D	68	III	Żak 1959a, tabl. VI 3
93.	Mikulčice, Hodonin	-	D	78	II	Klanica 1986, ryc. 32:8, inw. 885/55
94.	„ „	-	D	68	III?	jw., ryc. 30:2, inw. 1541/55
95.	„ „	-	D	72	III?	jw., ryc. 30:1, inw. 5153/58
96.	„ „	-	D	72	III?	jw., ryc. 30:1, inw. 5153/58
97.	„ „	-	D	67	III	jw., ryc. 30:4, inw. 9652/60
98.	„ „	-	D	63	III	jw., ryc. 29:6, inw. 1986/64
99.	„ „	-	D*	?	?	jw., ryc. 29:3, inw. 1128/69
100.	„ „	-	D*	?	?	jw., ryc. 34:2, inw. 848/70
101.	„ „	-	D*	?	?	jw., ryc. 31, inw. LN
102.	Mutěnice, „	-	D*	?	III?	Kavánová 1982, ryc. 6:3

1	2	3	4	5	6	7
103	Mikulčice, ..	-	E	97	II	Klanica 1986, ryc. 30:6, inw. 954/56
104	.. ..	-	E	87	II	jw., ryc. 30:5, inw. 418/59
105	.. ..	-	E	68	II	Gardawski 1970, ryc. 39a
106	.. ..	-	E*	75?	?	Klanica 1986, ryc. 34:3, inw. 850/70
107	Uherské Hradiště	-	E <sup>2</sup>	?	?	Hrubý 1975, ryc. na s. 20
108	Brno-Líšeň	-	?	?	?	Poulik 1985, s. 13
111.						
112.	Mikulčice, Hodonin	-	?	?	?	Klanica 1986, ryc. 28:1, inw. 708/68
113.	.. ..	-	?	?	?	jw., ryc. 28:5, inw. 834/69
114.	.. ..	-	?	?	?	jw., ryc. 28:3, inw. 835/69
115.	.. .. <sup>3</sup>	-	?	?	?	Poulik 1985, s. 13
121.						
122.	Zelena Hora, Vyškov	-	?	?	?	jw.
G. Północne przedpole Bramy Morawskiej						
123.	Lubomia, Katowice	-	B-C	42	III?	Żak 1959a, tabl. III 4
124.	.. ..	-	B-C	48	III?	jw., tabl. III 10
125.	.. ..	-	B-C	52	III?	jw., tabl. V 3
126.	.. ..	-	B-C	37	III?	Szydłowski 1970, ryc. 6a
127.	Skoczów-Międzywiec	-	D	63	III	jw., 1964, ryc. 1
128.	Lubomia, Katowice	-	?	?	?	jw., 1970, s. 184
129.	.. ..	-	?	?	?	jw., s. 187
130.	.. .. <sup>4</sup>	-	?	?	?	Szydłowski, Pierzyna 1970, s. 20
H. Rejon Krakowa						
131.	Kraków-Nowa Huta-Mogila	?	-	?	?	Dąbrowska 1973, s. 41, 237
132.	.. ..	?	-	?	?	jw.
133.	.. ..	?	-	?	?	jw., s. 237
137.						
138.	.. .. (Pleszów)	-	A	24	III?	Hachulska-Ledwos 1986, ryc. 12
139.	Kraków-Kurdwanów	-	B-C	48	III	Dąbrowska 1973, ryc. 1
140.	Kraków-Nowa Huta-Mogila	-	B-C	48	III	Hachulska-Ledwos 1971, tabl. XLVII 11
141.	.. ..	-	B-C	57	III	jw., tabl. LX 2
142.	.. ..	-	B-C	?	III	Dąbrowska 1973, s. 226
143.	Kraków-Gródek	-	D	?	III	jw., s. 220
144.	Stradów, Kielce	-	D	80	III	jw., ryc. 2
145.	Kraków-Kurdwanów	-	?	?	?	jw., s. 224
146.	Kraków-Nowa Huta-Mogila	-	?	?	?	Hachulska-Ledwos 1971, tabl. XCI 10
I. Czechy <sup>5</sup>						
147.	Budeč, Kladno	E	-	?	?	Vaňa 1985, ryc. 3:1
148.	Dolanký, Podbořany	-	B-C	46	II?	Żak 1959a, tabl. III 7; Bialeková 1977, s. 121
149.	.. ..	-	B-C	53	II?	jw., tabl. V 2; jw., s. 121
150.	Sadská, Nymburk	-	B-C	56	I	Żak 1959a, tabl. VI 1
151.	Stará Kouřim, Kolin	-	B-C	44	III	Šolle 1966, ryc. 11a
152.	Benatky, Svitavy	-	E	80	?	Charvát 1980, ryc. 1:3
153.	Nechvizdký, Praha	-	F	?	?	Sláma 1977, ryc. 21:24
J. Słowacja						
154.	Pobedim-Zapupovec II	-	C	?	III	Bialeková 1977, nr 35
155.	.. Na laze II	-	D	?	III	Vendtová, ryc. 30, 2
156.	.. ..	-	D	?	III	jw., ryc. 30:4
157.	.. ..	-	E	83	III	Bialeková 1977, ryc. 4
158.	Bratislava, Devinská Nová Ves, gr. 79	-	??	?	?	Eisner 1952, ryc. 13:5
159.	.. .. gr. 104	-	??	?	?	jw., ryc. 15:13
160.	.. .. gr. 116	-	??	?	?	jw., ryc. 17:10
K. Dolny Śląsk						
161.	Tyniec n. Ślężą, Wrocław	E	-	99	III	Żak 1959b, ryc. 2h
162.	Bolesławiec, Jelenia Góra	-	E	104	III	jw. 1959a, tabl. VIII 4
163.	Niedów, ..	-	E*	?	III	inf. mgr H. Kamińskiej
164.	.. ..	-	E*	?	III <sup>6</sup>	jw.
165.	Stary Zamek, Wrocław	-	E	74	III	Lodowski 1980, ryc. 5 (lewo)

1	2	3	4	5	6	7
L. Strefa Tornow-Klenica (część zachodnia)						
166.	Mittenwalde, Königs Westerhausen	-	B-C	46	III	<i>Corpus</i> 3, 1979, nr 87/8:1
167.	" "	-	E	86	?	jw., nr 87/8:2
M. Saksonia						
168.	Köllmichen, Grimma	F/I 2	-	-	III	Żak 1959b, ryc. 3a
169.	Rötha, Borna	F	-	-	III	jw., ryc. 3b
170.	" "	-	B-C	48	II	jw., 1959a, tabl. III 8
171.	Köllmichen, Grimma	-	E	90	II	jw., tabl. VIII 5
N. Turynia (część wschodnia)						
172.	Ettersburg, Weimar	-	B-C	49	II	jw., tabl. III 9
173.	Mellingen, "	-	B-C	46	III	Timpel 1967, tabl. 46
174.						
O. Wągria						
175.	Oldenburg	-	B-C	54	III	Gabriel 1984, ryc. 36:5
176.	"	-	E	99	II	jw., ryc. 36:4
177.	Oldenburg	-	E*	?	III	Gabriel 1984, ryc. 36:6
178.	Scharstorf, Plön	-	E*	?	III	jw., ryc. 45:32
179.	Oldenburg	-	?*	?	?	jw., ryc. 36:7
P. Harz						
180.	Benzingerode, Wernigerode	F/I 3	-	-	?	<i>Corpus</i> 1, ryc. 33/5:1
181.	Heimburg, "	F/I 2	-	-	?	jw., ryc. 33/21:1
Poza skupiskami						
182.	Brekov, Humeně	-	?	?	III?	Chropovský 1978, s. 40
183.	Chodlik, Lublin	-	A	10	I	Gardawski 1970, tabl. 1b
184.	Czekanów, Jabłonna Lacka	-	A	20	III	Zawadzka-Antosik 1987, ryc. 1
185.	" "	-	B-C	40	III	jw., ryc. 2
186.	Czerchów, Łódź	-	F	-	III	Żak 1959a, tabl. IX, 1
187.	" "	-	F	-	III	Chmielowska 1984, ryc. 1
188.	Hořovice, Beroun	-	B-C	50	III	Profanová 1989, ryc. 1
189.	Ląd, Konin	-	A	36	II	Zeylandowa 1974, ryc. 6
190.	" "	-	B-C	?	III	jw., s. 14.
191.	Milicz, Wrocław	-	E*	?	III	Muzeum Archeologiczne Wrocław
192.	Mniszki, Płock	-	B-C	40	II	Żak 1959a, tabl. III 6
193.	Niewiadoma, Siedlce	-	A	?	III	Miśkiewiczowa 1981, nr 104
194.	Podębłocie, Siedlce	-	A	20	III	Gąssowski 1987, ryc. 2
195.	Rękoraj, Piotrków Tryb.	-	E*	?	?	Żak 1959a, tabl. VII 2
196.	Sielow, Cottbus	F	-	-	III	jw., 1959b, ryc. 3c
197.	Smolenice	-	?	?	?	Dušek 1984, s. 160
198.	Szeligi, Płock	-	A	30	III	Szymański 1967, ryc. 22
199.	" "	-	A	36	III	jw., ryc. 87
200.	Stargard Gubiński, Zielona Góra	-	E	80	III	Żak 1959a, tabl. VII 4
201.	Stinkenbrun, Eisenstadt	-	D	68	II	jw., tabl. VI 2
202.	Spišské Tomašovice, Spišska Nowa Ves	-	E*	?	III	<i>Archeologické výskumy</i> 1980, ryc. 16:4

\* Zaczepy utracone.

<sup>1</sup> Być może jest to jedna z wyżej opisanych ostróg, ale na podstawie samych tylko rycin nie można ustalić, czy chodzi o egzemplarz opublikowany już przez KLANICĘ (1986).

<sup>2</sup> Określenie na podstawie fotografii bez skali.

<sup>3</sup> POULÍK 1985, s. 13, pisze, że odkryto łącznie 54 ostrógi haczykowane, KLANICA 1986 publikuje jedynie 47 okazów, ale nie wspomina, czy są to wszystkie znaleziska.

<sup>4</sup> Cytowani autorzy wspominają, że w Lubomiu odkryto łącznie 7 ostróg haczykowatych.

<sup>5</sup> Według informacji prof. dr Z. Kurnatowskiej przebywający w październiku 1987 r. w Poznaniu dr J. Bubenik stwierdził, że obecnie znaleziono w Czechach ostrógi z haczykami wygiętymi na zewnątrz, pochodzące z dawniejszych badań.

<sup>6</sup> Ostroga odkuta z brązu!

## BIBLIOGRAFIA

- Archeologické výskumy*  
1980 *Archeologické výskumy a nálezy na Slovensku*, Nitra.
- AULICH W.  
1963 *Slavjanskoje poselenije u s. Ripneva (Ripnev I) Lvovskoj oblasti*, „Materjały i issledovanija po archeologii SSSR”, t. 108, s. 366–381.
- BIALEKOVÁ D.  
1977 *Sporen von slawischen Fundplätzen in Pobedim (Typologie und Datierung)*, „Slovenská Archeologia”, t. 25, s. 103–160.
- BRACHMANN H.-J.  
1978 *Slawische Stämme an Elbe und Saale. Zu ihrer Geschichte und Kultur im 6. bis 10. Jahrhundert auf Grund Archäologischer Quellen*, Berlin.
- CHARVÁT P.  
1980 *Slovanské osídlení Vraclavska do poloviny 13. století*, „Archeologické Rozhledy”, t. 32, s. 274–279.
- CHMIELOWSKA A.  
1984 *Militaria z Czerchowa*, „Z otchłani wieków”, R. 50, s. 30.
- CHROPOVSKÝ B.  
1978 (red.) *Významné slovanské náleziská na Slovensku*, Bratislava.
- Corpus*  
1973, 1979 *Corpus archäologischer Quellen zur Frühgeschichte auf dem Gebiet der Deutschen Demokratischen Republik (7. bis 12. Jahrhundert)*, cz. 1, 2, 3, Berlin.
- DĄBROWSKA E.  
1973 *Wielkie grody dorzecza górnej Wisły*, Wrocław.
- DĄBROWSKI E.  
1965 *Sprawozdanie z badań archeologicznych na grodzisku wczesnośredniowiecznym w Połupinie, pow. Krosno Odrzańskie*, „Materiały Komisji Archeologicznej Lubuskiego Towarzystwa Naukowego”, t. 1, s. 58–78.
- DONAT P.  
1984 *Die Mecklenburg – Eine Hauptburg der Obodriten*, Berlin.
- DUŠEK S.  
1984 *Ostroha s háčikami zo Smolenic* [w:] *Zbornik prác L. Krasovskej*, Bratislava, s. 159–162.
- EISNER J.  
1952 *Devinska Nová Ves. Slovanské pohřebiště*, Bratislava.
- GABRIEL I.  
1984 *Starigard/Oldenbourg. Hauptburg der Slawen in Wagrien. I. Stratigraphie und Chronologie (Archäologische Ausgrabungen 1973–1982)*, Neumünster.
- GAJEWSKI L.  
1984 *Wczesnośredniowieczna ostroga o zaczepach haczykowato zagiętych do wnętrza z miejscowości Mokre, woj. Zamość*, „Slavia Antiqua”, t. 29, s. 297–299.
- GARDAWSKI A.  
1970 *Chodlik, Cz. I: Wczesnośredniowieczny zespół osadniczy*, Wrocław 1970.
- GĄSSOWSKI J.  
1987 *Najstarsze wczesnośredniowieczne zabytki pisma na ziemiach polskich*, „Problemy”, nr 6, s. 23–35.
- GURBA J.  
1965 *Z problematyki osadnictwa wczesnośredniowiecznego na Wyżynie Lubelskiej*, „Annales Universitatis Mariae Curie Skłodowska”, t. 20, s. 45–58.
- HACHULSKA-LEDWOS R.  
1971 *Wczesnośredniowieczna osada w Nowej Hucie-Mogile*, „Materiały Archeologiczne Nowej Huty”, t. 3: 1970, Kraków.  
1986 *Materiały wczesnośredniowieczne ze stanowisk 17, 18 i 20 w Krakowie-Nowej Hucie (Pleszów)*, ibidem, t. 10, s. 107–147.
- HERRMANN J.  
1968 *Siedlung, Wirtschaft und gesellschaftliche Verhältnisse der slawischen Stämme zwischen Oder/Neisse und Elbe*, Berlin.
- HILCZERÓWNA Z.  
1956 *Ostrogi polskie z X–XIII wieku*, Poznań.  
1962 *Early Mediaeval Fort in Bonikowo, District Kościan*, „Archeologia Polona”, t. 5, s. 64–75.  
1967 *Dorzecze górnej i środkowej Obry od VI do początków XI w.*, Wrocław.
- HRUBÝ V.  
1975 *Uherské Hradiště-Sady. Středisko velkomoravské kultury a moci*, Brno.
- JASNOSZ S.  
1972 *Badania na grodzisku wczesnośredniowiecznym w Bruszcze-wie, pow. Kościan, stan. 13, w roku 1970*, „Fontes Archaeologici Posnanienses”, t. 22, s. 219–223.
- KAVÁNOVÁ B.  
1976 *Slovanské ostruhy na území Československa*, Praha.  
1982 *Slovanské pohřebiště v Mutěnicích, okr. Hodonín*, „Archeologické Rozhledy”, t. 34, s. 504–522.
- KIRPIČNIKOV A. N.  
1973 *Snaržajenie vsadnika i verchovogo konja na Rusi IX–XIII vv.*, „Archeologija SSRR”, EI-36, Leningrad.
- KLANICA Z.  
1986 *Počátky slovanského osídlení našich zemí*, Praha.
- LODOWSKI J.  
1980 *Dolny Śląsk na początku średniowiecza (VI–X w.)*, Podstawy osadnicze i gospodarcze, Wrocław.
- ŁOSIŃSKI W.  
1972 *Początki wczesnośredniowiecznego osadnictwa grodowego w dorzeczu Dolnej Parsęty (VII–X/XI w.)*, Wrocław.
- MIEŚKIEWICZOWA M.  
1981 *Mazowsze wschodnie we wczesnym średniowieczu*, Warszawa.
- NOWAKOWSKI A.  
1972 *Górne Pobuże w wiekach VIII–IX*, Łódź.
- PETERSEN E.  
1939 *Der ostelbische Raum als germanisches Kraftfeld im Lichte der Bodenfunde des 6.–8. Jahrhunderts*, Leipzig.
- PIETZSCH A.  
1979 *Technische Betrachtungen zur Herstellung Früher Reiterspornen und deren Rekonstruktion*, „Arbeits- und Forschungsberichte zur sächsischen Bodendenkmalpflege”, t. 23, s. 83–106.
- POULÍK J.  
1975 *Mikulčice. Sidlo a pevnost knížat velkomoravských*, Praha.  
1985 *Svědectví výzkumů a pramenů archeologických o Velké Moravě* [w:] Poulík J., Chropovský B. et alii, *Velká Morava a počátky československé státnosti*, Praha–Bratislava, s. 9–80.
- PROFANTOVÁ N.  
1989 *Nalaz ostruhys háčkyz „hradiště u Hořovic”*, „Archeologické Rozhledy”, R. 41, z. 2, s. 205–208.
- RUTTKAY A.  
1975 *Waffen und Reiterausrüstung des 9. bis zur ersten Hälfte des 14. Jahrhunderts in der Slowakei, I. Teil*, „Slovenská archeologia”, t. 23, s. 119–216.  
1976 *Jw., Teil II*, ibidem, t. 24, s. 245–395.
- SCHMIDT V.  
1985 *Untersuchungen auf dem slawischen birituellen Gräberfeld von Alt Käbelich, Kreis Strasburg*, „Bodendenkmalpflege in Mecklenburg”, t. 32, s. 337–346.

- SCHOKNECHT U.  
1976 *Rettungsgabungen in der kaiserzeitlichen und slawischen Siedlung von Neubrandenburg-Fritscheshof*, ibidem, t. 23: 1975, s. 159-267.
- SCHULDT E.  
1983 *Die frühslawische Befestigung von Sternberger Burg, Kreis Sternberg*, ibidem, t. 30: 1982, s. 97-145.
- SIKORA M.  
1967 *Sprawozdanie z badań archeologicznych przeprowadzonych na grodzisku wczesnośredniowiecznym w Słupsku [w:] Sprawozdania z badań archeologicznych prowadzonych na terenie woj. koszalińskiego - 1966 r.*, s. 80-86.
- SIUCHNIŃSKI K.  
1962 *Sprawozdanie z badań wykopaliskowych na wczesnośredniowiecznym grodzisku w Radczu, pow. Szczecinek*, w 1962 r., „Materiały Zachodniopomorskie”, t. 8, s. 9-27.  
1964 *Sprawozdanie z badań wykopaliskowych przeprowadzonych w okolicy Radacza, pow. Szczecinek*, w 1963 r., ibidem, t. 10, s. 153-182.
- SLÁMA J.  
1977 *Mittelböhmen im frühen Mittelalter, I: Katalog der Grabfunde*, Praha 1977.
- STAŇA Č.  
1960 *Slovanské obytné objekty na hradišti Staré Zámky u Lišně*, „Památky archeologické”, t. 51, s. 240-293.  
Szczecin
- 1983 *Szczecin we wczesnym średniowieczu. Wzgórze Zamkowe*, pod red. E. Cnotliwego, L. Leciejewicza i W. Łosińskiego, Wrocław.
- SZYDŁOWSKI J.  
1964 *Prace wykopaliskowe na wczesnośredniowiecznym grodzisku w Międzyzwiązcu, pow. Cieszyn*, „Archaeologia Carpathica”, t. 6, s. 53-56.  
1970 *Wczesnośredniowieczne grodzisko w Lubomi, pow. Wodzisław Śląski, po trzech sezonach wykopaliskowych (1966-1968)*, „Sprawozdania Archeologiczne”, t. 22, s. 173-191.  
1974 *Sprawozdanie z badań na wczesnośredniowiecznym grodzisku w Lubomi, pow. Wodzisław Śl.*, w latach 1969-1970, ibidem, t. 26, s. 205-222.
- SZYDŁOWSKI J., PIERZYNA W.  
1970 *Lubomia. Gród plemienny Gołyszyców*, Bytom.
- SZYMAŃSKI W.  
1967 *Szeligi pod Płockiem na początku wczesnego średniowiecza. Zespół osadniczy z V-VII w.*, Wrocław.
- ŠOLLE M.  
1966 *Stará Kouřim a projevy velkomoravské hmotné kultury v Čechach*, Praha.
- TIMPEL W.  
1967 *Zwei neue frühmittelalterliche Sporengräber aus Thüringen*, „Ausgrabungen und Funde”, t. 12, s. 273-277.
- UZAROWICZOWA A.  
1965 *Wyniki badań sondażowych na osadzie wczesnośredniowiecznej w Wołajowicach, pow. Hrubieszów*, „Wiadomości Archeologiczne”, t. 30, s. 398-416.
- VANA Z.  
1985 *Budeč, r-n Kladno. Gorodišče 8-12 vv. [w:] Archeologičeskije izučeniya pamjatnikov 6-15 vekov v Čechii 1975-1985 gg.* Praha.
- VENDTOVÁ V.  
1969 *Slovanské osídlenie Pobedima a okolia*, „Slovenská archeologia”, t. 17, s. 119-232.
- WACHOWSKI K.  
1975 *Cmentarzyska doby wczesnopiastowskiej na Śląsku*, Wrocław.  
1988 *Merowingische und karolingische Sporen auf dem Kontinent*, „Zeitschrift für Archäologie des Mittelalters”, R. 14/15: 1986/87, s. 49-79.
- ZAWADZKA-ANTOSIK B.  
1987 *Dwie ostrogi z VI-VII wieku z Czekanowa, woj. siedleckie*, „Wiadomości Archeologiczne”, t. 48: 1983, s. 119-120.
- ZEYLANDOWA M.  
1974 *Ląd, wczesnośredniowieczny gród nad Wartą*, Poznań.
- ŻAK J.  
1959a *Najstarsze ostrogi zachodniostowiańskie. Wczesnośredniowieczne ostrogi o zaczepach haczykowato zagiętych do wnętrza*, Warszawa-Wrocław.  
1959b *Ostrogi z zaczepami haczykowato odgiętymi na zewnątrz*, „Przegląd Archeologiczny”, t. 11, s. 88-105.
- ŻAK J., MAĆKOWIAK- KOTKOWSKA L.  
1988 *Studia nad uzbrojeniem środkowoeuropejskim w VI-X wieku. Zachodniobałtyjskie i słowiańskie ostrogi o zaczepach haczykowato zagiętych do wnętrza*, Poznań.

## WESTLICHE EINFLÜSSE AUF DIE HAKENSPORENPRODUKTION BEI DEN SLAWEN

### Zusammenfassung

Die westlichen Einflüsse auf die materielle Kultur der Slawen, besonders der Westslawen lassen sich vor allem bei der Bewaffnung beobachten und innerhalb dieser vor allen in zwei Denkmalsgruppen: den Schwert- und den Sporengarnituren. Bei den Hakensporen treten die Einflüsse in verschiedenen Zeitabschnitten in der Technik und Technologie, der Ornamentik, in der Form und der Größe, aber im allgemeinen niemals bei allen Elementen gleichzeitig zu Tage. Wir haben es also mit einer Adaption ausgewählter Elemente, nicht aber mit einer Vervielfältigung fremder Sporentypen zu tun.

Die Monographie J. Żaks (1959a, 1959b) zum Thema Hakensporen rief sofort Kontroversen hervor, hauptsächlich hinsichtlich der frühen Datierung des Auftretens, auch hinsichtlich der Chronologie der frühen Exemplare aber, viel seltener jedoch wurde eine noch frühere Chronologie vorgeschlagen und die Versuche, diese Frage als Kompromiß zu lösen sind mit Sicherheit ein Mißverständnis.

## Klassifizierungsprinzipien

a. Sporen mit eingebogenem Haken. Unsere Klassifizierungsprinzipien (Abb. 1) stehen dem älteren Vorschlag J. Żaks (1959a) nahe und weichen von ihm nur in folgenden Punkten ab:

Grundlage für die Aussonderung der Varianten A–D ist grundsätzlich nur die lichte Höhe des Bügels.

Die Variante E zeichnen parallele Schenkel aus und wir sondern sie sogar dann aus, wenn diese die gleiche Länge wie die der Variante D haben.

Die Grundlage für die Aussonderung der Variante F ist ein langer Dorn (über 35 mm).

Manchmal wurden die Extremalwerte für die einzel-

nen Varianten typische lichte Höhe des Bügels entscheidend erweitert (vergl. Tab. 1).

Die bisher getrennten Varianten B und C wurden in eine B-C vereint.

b. Sporen mit ausgebogenem Haken. Die Aussonderungsprinzipien der Varianten sind fast identisch mit denen des vorigen Typs (Abb. 1) wobei die Variante D mit ausgebogenem Haken bisher unbekannt war. Sie wird zwar durch merowingische Exemplare repräsentiert, aber ist doch die Widerspiegelung einer völlig anderen Entwicklungsströmung. Darüber hinaus muß die Variante F manchmal zusätzlich nach der Typologie von Z. Hilczerówna (1956) klassifiziert werden (vergl. Abb. 2).

## Der Einflußbereich

Die Slawen übernahmen von den Germanen die Herstellungstechnologie der Sporen mit eingenetetem Dorn (Gruppe II) im Prinzip in den Gebieten, die Kontakte mit der karolingischen Kultur besaßen. In Mähren z.B. wachst die Zahl der Exemplare mit eingenetetem Dorn mit der Verlängerung des Bügels, d.h. mit der Zeit (Abb. 3). Die Fähigkeit, Sporen zu gießen (Gruppe I), konnte sowohl von den Balten (im Norden), als auch von den Germanen übernommen worden sein (südlich der Karpaten). Eine Spur westlicher Einflüsse in der Technik sind auch gewisse morphologische Eigenschaften der Sporen, z.B. die Nietteller, was sich manchmal bei den aus einem Metallfragment geschmiedeten Sporen feststellen läßt: in diesem Fall wurden die Bügelpartien am Dorn verbreitert oder die nicht vorhandene Verbreiterung durch senkrechte Striche angedeutet. Die Fähigkeit, Sporen mit eingenetetem Dorn zu produzieren, erwarben die Slawen ca. 770.

Es ist nicht ausgeschlossen, daß die Befestigungsart der slawischen Sporen mit eingebogenem Haken eine merowingische Entlehnung ist. Wir hatten es dann mit einer Nachahmung der Ösensporen mit hakenartig geformten Befestigungsteil zu tun (Abb. 4). Die kurzen slawischen Sporen mit ausgebogenem Haken (A und B-C) sind eine baltische Entlehnung bzw. manchmal geradezu baltische Erzeugnisse. Die jüngeren Exemplare hingegen (E und F) ahmen die frühkarolingischen Ösensporen nach, während ihre späteren Modifikationen (Abbiegen der Schenkel, Ausbiegen des Dorns) die sich in den ottonischen Exemplaren abspielenden Veränderungen widerspiegeln. Häufig wurden auch Form und Größe der westlichen Dorne nachgeahmt (Abb. 5).

Verziert werden ausschließlich aus Bronze gegossene Exemplare, die meist merowingische Motive des 1. Hälfte des 8. Jh. bzw. karolingische aus der 2. Hälfte des 8. Jh. und dem Anfang des 9. Jh. nachahmen (Abb. 6).

## Chronologie

Die Chronologie der näher datierbaren Eigenschaften wurde in Abb. 6 dargestellt. Die Variante A kommt in sicher ins 6.–7. Jh. datierten Komplexen nicht vor und alle verzierten Exemplare zeigen merowingische Motive aus der 1. Hälfte des 8. Jh., weshalb diese Variante vor allem in diese Zeit und teilweise auch in die 2. Hälfte dieses Jahrhunderts ungefähr bis 770 datiert werden muß. Unter den Exemplaren der Variante A gibt es keine mit eingenetetem Dorn. Bei der Variante B-C herrschen auf merowingische Weise verzierte Exemplare vor, aber auch frühkarolingische Ornamentik ist häufig. Die Exemplare dieser Variante besitzen in einigen Gebieten eingenetete Dorne. Diese Variante kam in der 1. Hälfte des 8. Jh., um 725 auf und wurde um 800 von der Variante E verdrängt. Die wenigen verzierten Exemplare der Va-

riante D wurden in der Weise der 1. Hälfte des 8. Jh. geschmückt, was auf ihr relativ frühes Aufkommen hindeutet. Das gemeinsame Auftreten mit auch schon für die Variante B-C typischen awarischen Bronzegegenständen erlaubt, diese Variante in die 2. Hälfte des 8. Jh. zu datieren. Im Donaugebiet wird sie um 800 durch die Variante E verdrängt, während sie in Großpolen und der Umgebung von Krakau, wo keine stärkeren westliche Impulse zu verzeichnen waren, sie sich bis gegen 830 hielten. Die Variante E ahmt auf sehr eindeutige Weise die westlichen Ösensporen nach, deren Variante mit Haken in Westeuropa am Ende des 8. Jh. aufkam. Die Variante E trat in den Zentren früher auf, in denen Sporen mit eingenetetem Dorn produziert wurden und verschwand dann dort nach 830, durch karolingische Sporen ersetzt zu werden.

Auch in Gebieten, in denen zwar keine Sporen mit eingekietetem Dorn hergestellt worden, aber damals starke westliche Impulse zu verzeichnen waren, trat die Variante E früh auf (Slowakei und Niederschlesien). In der Slowakei wurden die besprochenen Exemplare, ähnlich wie in Mähren, durch die karolingischen Nietplättchensporen verdrängt, in Niederschlesien wiederum kam die Sporenproduktion fast ein Jahrhundert lang zum Erliegen.

#### Charakteristik der einzelnen Zentren – Modelle der Sporenherstellung

Es wurden Fundhäufungsgruppen mit identischer oder ähnlicher Charakteristik, also Modelle ausgesondert. Aus den Zentren selbst kennen wir mindestens 178 Hakensporen (Abb. 7). Auch chronologisch wurden die Zentren zusammengestellt und in 3 Gruppen unterteilt. Die erste umfaßt um die Mitte des 8. Jh. verschwindende Zentren, die zweite über das ganze 8. Jh. und später tätige, die dritte nach der Mitte dieses Jahrhunderts entstandene.

Es wurde der prozentuale Anteil der Exemplare auf jeder Fundstelle der einzelnen Zentren bestimmt (Abb. 8). Alle Zentren der 1. Hälfte des 8. Jh. zeichnen sich durch das Fehlen eines Mittelpunkts und eine annähernd gleiche Anzahl von Exemplaren in jedem Zentrum aus (8 Abb. a-c). Bei den nach der Mitte des 8. Jh. entstandenen Zentren lassen sich ein (Abb. 8f, g) oder zwei (8h, i) feststellen. Bei der Zentrengruppe aus dem 8. Jh. und später wurde ein Hauptmittelpunkt und einige bedeutend kleinere konstatiert (Abb. 8d, e).

In chronologischer Hinsicht lassen sich die zentralen Zentren am besten fassen. Die festgestellten Gesetzmäßigkeiten können sowohl gesellschaftlich-politische Strukturen und die in ihnen sich vollziehenden Veränderungen, als auch die Existenz von Herstellungszentren widerspiegeln.

Auf der Suche nach dem Gebiet, in dem die Sporen mit eingebogenem Haken entstanden sein konnten, konzentrierte man sich auf die Zentren mit einem deutlichen Übergewicht der Variante A über B-C. Hierbei handelt es sich um nördliche Gruppierungen: die Zone Feldberg-Kędzino, den Ostteil der Zone Tornow-Klenica sowie um Nordgroßpolen und das Kulmer Land. In der Zone Feldberg-Kędzino wurden neben aus einem Stück geschmiedeten Exemplaren auch in Bronze gegossene und eine merowingische Spore aus der 1. Hälfte des 8. Jh. gefunden. Diese Horizontalzone bildete die natürliche Brücke zwischen dem westlichen Kulturkreis und den Balten. Diese Zone erachten wir als das ursprüngliche Zentrum der eingebogenen Hakensporen.

Die Chronologie der Variante F legt das Auftreten des charakteristischen langen, sog. „Wikingerdorns“ fest, der frühestens im 3. Drittel des 9. Jh. entstand. Die jüngeren Sporen mit ausgebogenem Haken durchliefen eine weitere Evolution bis zu Formen mit gebogenem Schenkeln hin und müssen nach den für die karolingischen Nietplättchensporen obligatorischen Prinzipien datiert werden.

Aufgrund der chronologischen Differenzierung, dem Auftreten oder Fehlen von Varianten und Techniken sowie zahlreichen weiteren Eigenschaften wurden drei Modelle der Hakensporenherstellung unterschieden: das Weichsel-Wartha-, das Donau- und das Elbmodell (Abb. 9). Die für die einzelnen Modelle charakteristischen Entwicklungszyklen wurden jedoch nicht in allen Zentren durchlaufen, sondern meistens nur deren Fragmente (Abb. 10-12).

In der 1. Hälfte des 8. Jh., als die westlichen Einflüsse relativ schwach waren, gibt es noch keine unterschiedlichen Herstellungsmodelle (Abb. 13) und die Entwicklung beruht im Prinzip auf der Vorlängerung der Sporen, d.h. auf dem Übergang von Variante A zu B-C. Die 2. Hälfte des 8. Jh. bis um 830 beobachten wir die größte Differenzierung der Hakensporenproduktion. In dieser Zeit kann man 3 Modelle unterscheiden (Abb. 14). Damals kam es im Donaumodell zum Kennenlernen der Produktion mit eingekietetem Dorn sowie sicherlich auch der gegossenen Exemplare, deren Kenntnis in Pommern baltischer Herkunft ist, wie auch zu einem schnellen Übergang von der Variante D auf die Variante E, die die karolingischen Ösensporen nachahmt. In dieser Phase erweiterte sich das Gebiet der Herstellung von Sporen mit eingebogenem Haken nach Westen (Elbmodell). Dort kam es unter westlichem Einfluß zum Übergang von der Variante B-C auf die Variante E unter Umgehung von D. Gleichartigen Einflüssen ist auch die Produktion langer Sporen mit ausgebogenem Haken zuzuschreiben. In der nächsten Phase (830-870) kann man schwerlich von Modellen sprechen, da die Funde sehr selten sind (Abb. 15). Im Süden und Westen traten in dieser Zeit häufiger karolingische Nietplättchensporen auf, die in der großmährischen Zone nachgeahmt wurden.

In der letzten, postkarolingischen und ottonischen Phase (Abb. 16) kam erst der lange Dorn auf, der später, schon ausschließlich an den Exemplaren mit ausgebogenem Haken, abgebogen wurde, schließlich wurden auch die Schenkel wie beim Typ I.3 von Hilcerówna abgebogen.

Adresse des Verfassers:

Doz. Dr. habil. Krzysztof Wachowski, Polen  
Zakład Archeologii Nadodrza IHKM PAN  
50-118 Wrocław, ul. Więzienna 6

Übersetzt vom Rainer Sachs

